

8612RP

DREAM IS POWER

Дорогой покупатель!

Поздравляем Вас с этим удачным приобретением!

Теперь Вы владелец суперсовременного тренажера 8612RP с новейшей технологией Q-deck!

Эта технология позволит Вам тренироваться, не перегружая суставы ног и позвоночник

А благодаря простоте и удобству в эксплуатации, а так же современному дизайну занятия будут приносить Вам только удовольствие.

Уверены, что данная модель удовлетворит всем Вашим запросам!

Прежде чем начать пользоваться тренажером, изучите настоящее руководство и сохраните его для дальнейшего использования.

Условия хранения

- Тренажер рекомендуется использовать только в помещении.
- Не допускается устанавливать тренажер во влажных, не отапливаемых или пыльных помещениях.
- При использовании тренажера в жилых секторах не лежащих в черте городов необходимо применять схему подключения тренажера к сети электропитания через стабилизатор напряжения эквивалентного мощности тренажера, невыполнение данного условия влечет за собой приостановления гарантийного обслуживания.
- Допустимый температурный режим от +10 до +35°.
- Допустимая влажность 5-57%.

Меры предосторожности

- Перед использованием тренажера проконсультируйтесь с Вашим врачом.
- Тренажер не предназначен для коммерческого использования.
- Изготовитель не несет ответственности за любые повреждения или травмы, вызванные нецелевым использованием тренажера.
- Детям не рекомендуется тренироваться на данном тренажере.
- Тренажер разработан в соответствии с мировыми стандартами безопасности.
- Не используйте коррозионные и абразивные материалы для чистки изделия.
- Использование неисправного тренажера может привести к травмам, а также уменьшить срок его службы.
- Тренажер должен быть установлен на ровной поверхности.
- Не прикасайтесь к движущимся элементам тренажера.
- Тренажер предназначен для людей, чей вес не превышает 120 кг.

- Для увеличения срока службы тренажера рекомендуется смазывать беговое полотно каждые 50 км или 1-2 раза в месяц.
- Во избежание высоких нагрузок на двигатель, начиная тренировку, вставляйте ногами на боковые панели бегового полотна, а не на само полотно. Выберите программу, нажмите СТАРТ и только после начала движения полотна вставляйте на беговое полотно. Держитесь за поручни.
- Для тренировки используйте соответствующую спортивную одежду.
- Выбирайте программу тренировок, рекомендованную вашим врачом. Интенсивные тренировки могут нанести вред Вашему здоровью.

СОДЕРЖАНИЕ

ЭТАПЫ СБОРКИ	1~3
ФУНКЦИИ ПАНЕЛИ УПРАВЛЕНИЯ	4~6
УПРАВЛЕНИЕ	7~16
ТЕХНИЧЕСКОЕ ОБСЛУЖИВАНИЕ	17~18
УСТРАНЕНИЕ НЕИСПРАВНОСТЕЙ	19~21
СХЕМА СООТНОШЕНИЯ ПУЛЬСА И КОМФОРТА	22
ИЗОБРАЖЕНИЕ В РАЗОБРАННОМ ВИДЕ	23~24
Комплектующие	25

ЭТАПЫ СБОРКИ

ШАГ 1

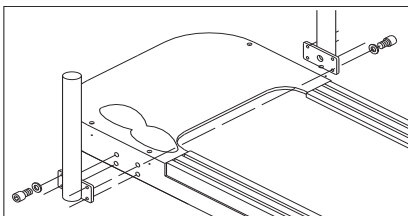

1. Зафиксируйте передние стойки поручней к раме тренажера болтами (m8*25mm)

ШАГ 2

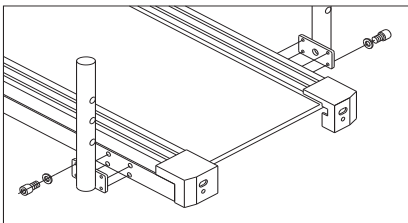

2. Зафиксируйте задние стойки поручней к раме тренажера болтами (m8*25mm)

ЭТАПЫ СБОРКИ

ШАГ 3

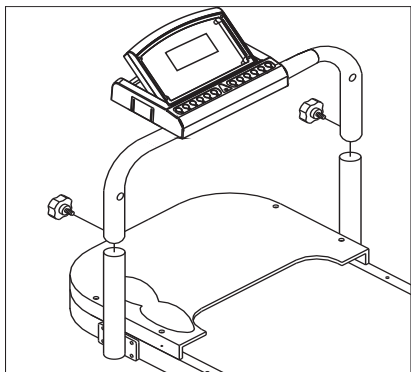

3. Установите и зафиксируйте переднюю перекладину с консолью.

ШАГ 4

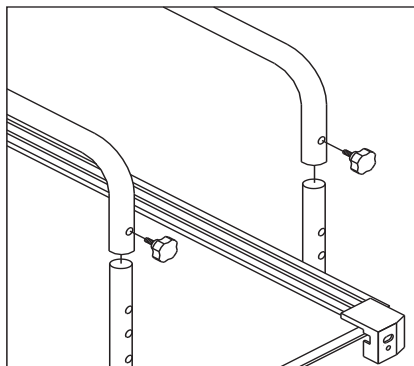

4. Установите и закрепите боковые поручни на стойки в задней части тренажера.

ЭТАПЫ СБОРКИ

ШАГ 5

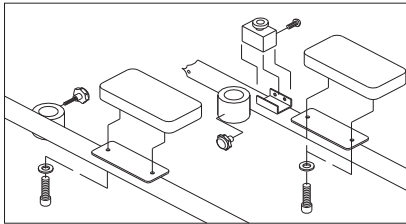

5. Зафиксируйте подлокотники на поручни с помощью шестигранных болтов (m8*25 mm). Установите и зафиксируйте крепежи для фронтальных поручней болтами (4*8 mm)

ШАГ 6

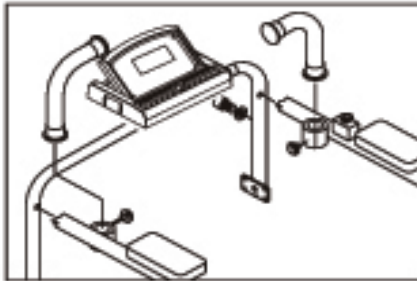

6. Установите и зафиксируйте фронтальные поручни болтами M8.

ФУНКЦИИ ПАНЕЛИ УПРАВЛЕНИЯ

1. Функции панели управления

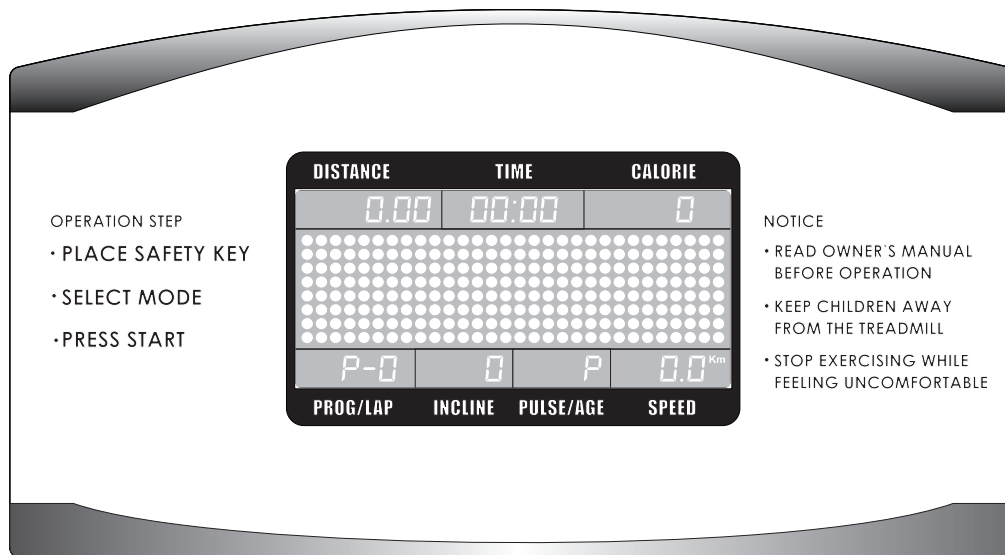

2. Описание клавишей

Наклон 4%

Наклон 2%

Наклон вниз ▼

Наклон вверх ▲

Режим

Установка

Стоп

Скорость +

Скорость -

Скорость 2 км/ч

Скорость 4 км/ч

ФУНКЦИИ ПАНЕЛИ УПРАВЛЕНИЯ

3. Параметры показателей дисплея

ПОКАЗАТЕЛЬ	Параметры (min/max)	ШАГ
СКОРОСТЬ (КМ/Ч)	0,2-10 км/ч	0,1 КМ/Ч
ПРОГРАММА	P1-P5/USER1/USER2/HRC	1
ВРЕМЯ	0:00~99:59 мин:сек	± 1 СЕКУНДА
	0:00~99:99 км	0,01 КМ
КАЛОРИИ	0~9999	1
ПУЛЬС	40~220	1
НАКЛОН	0-15	1
КРУГ	0-99	0,4 КМ/КРУГ

1. Начало тренировки.

(1) Нажмите START для включения тренажера. Беговое полотно начнет движение со скорости 0,2км/ч. В ручном режиме Вы можете менять скорость и наклон во время тренировки.

(2) Нажмите START для включения тренажера. Беговое полотно начнет движение со скорости 0,2км/ч. В ручном режиме Вы можете менять скорость и наклон во время тренировки.

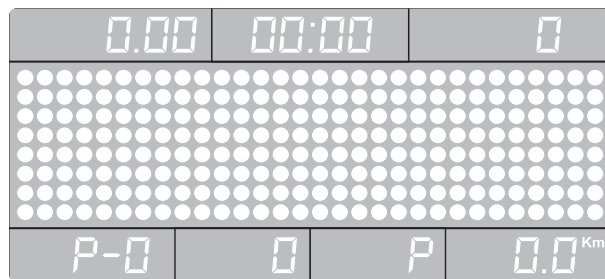

УПРАВЛЕНИЕ

2. Программы

Тренажер оснащен 5 встроенными программами (P1-P5), 2 пользовательские (U1-U2) и одной пульсозависимой программой (HRC).

Вы можете выбрать программу нажатием кнопки MODE, когда тренажер находится в режиме ожидания. Расположение программ: P0 (ручная)→P1→P2→P3→P4→P5→U1→U2 →HRC→P0

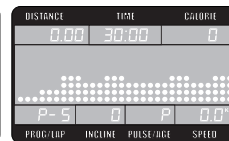
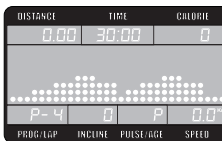
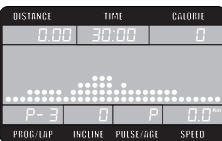
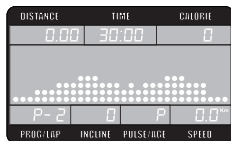
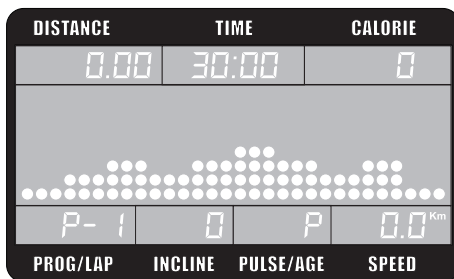

УПРАВЛЕНИЕ

(2) P2: Восхождение

ИЗМЕНЕНИЯ СКОРОСТИ И НАКЛОНА																																	
HILL CLIMB	СЕКМЕНТЫ	1	2	3	4	5	6	7	8	9	10	11	12	13	14	15	16	17	18	19	20	21	22	23	24	25	26	27	28				
Уровень 1	Наклон	0.0	0.0	0.0	1.0	1.0	1.0	1.0	2.0	2.0	2.0	2.0	3.0	3.0	3.0	3.0	3.0	3.0	3.0	2.0	2.0	2.0	2.0	1.0	1.0	1.0	1.0	1.0	1.0				
	Миль/час	1.5	2.0	2.5	3.5	2.0	3.0	2.0	4.0	2.0	4.0	2.0	4.0	2.5	4.0	2.5	4.0	2.5	4.0	2.5	4.0	2.0	4.0	2.0	4.0	2.0	3.5	3.0	2.5				
	Км/ч	2.4	3.2	4.0	5.6	3.2	4.8	3.2	6.4	3.2	6.4	3.2	6.4	4.0	6.4	4.0	6.4	4.0	6.4	4.0	6.4	3.2	6.4	3.2	6.4	3.2	5.6	4.8	4.0				
Уровень 2	Наклон	0.0	0.0	1.0	1.0	1.0	2.0	2.0	2.0	2.0	3.0	3.0	3.0	3.0	4.0	3.0	4.0	3.0	3.0	3.0	3.0	2.0	2.0	2.0	2.0	1.0	1.0	1.0	1.0				
	Миль/час	1.5	2.0	2.5	4.0	2.5	3.5	2.5	4.5	2.5	4.5	2.5	4.5	3.0	4.5	3.0	4.5	3.0	4.5	3.5	4.5	3.0	4.5	2.5	4.5	2.5	4.5	2.5	4.0	3.5	2.5		
	Км/ч	2.4	3.2	4.0	6.4	4.0	5.6	4.0	7.2	4.0	7.2	4.0	7.2	4.8	7.2	4.8	7.2	5.6	7.2	5.6	7.2	4.8	7.2	4.0	7.2	4.0	7.2	4.0	6.4	6.4	4.0		
Уровень 3	Наклон	0.0	1.0	1.0	2.0	2.0	2.0	2.0	3.0	3.0	3.0	3.0	4.0	4.0	4.0	4.0	4.0	4.0	4.0	4.0	3.0	3.0	3.0	3.0	2.0	2.0	2.0	2.0	1.0	1.0			
	Миль/час	1.5	2.0	2.5	4.5	2.5	4.0	3.0	5.0	3.0	5.0	3.0	5.0	3.5	5.0	3.5	5.0	3.5	5.0	3.5	5.0	3.5	5.0	3.0	5.0	3.0	5.0	3.0	4.5	3.5	2.5		
	Км/ч	2.4	3.2	4.0	7.2	4.0	6.4	4.8	8.0	4.8	8.0	4.8	8.0	4.8	8.0	5.6	8.0	5.6	8.0	5.6	8.0	5.6	8.0	4.8	8.0	4.8	8.0	4.8	7.2	5.6	4.0		
Уровень 4	Наклон	1.0	1.0	2.0	2.0	2.0	3.0	3.0	3.0	3.0	4.0	4.0	4.0	4.0	5.0	5.0	5.0	4.0	4.0	4.0	4.0	4.0	3.0	3.0	3.0	3.0	2.0	2.0	2.0	1.0			
	Миль/час	2.0	2.5	3.0	5.0	3.0	5.0	3.0	5.5	3.5	5.5	3.5	5.5	4.0	5.5	4.0	5.5	4.0	5.5	4.0	5.5	4.0	5.5	3.5	5.5	3.5	5.5	3.5	5.0	4.0	3.0		
	Км/ч	3.2	4.0	4.8	8.0	4.8	8.0	4.8	8.8	5.6	8.8	5.6	8.8	6.4	8.8	6.4	8.8	6.4	8.8	6.4	8.8	6.4	8.8	5.6	8.8	5.6	8.8	5.6	8.0	6.4	4.8		
Уровень 5	Наклон	1.0	2.0	2.0	3.0	3.0	4.0	4.0	4.0	4.0	4.0	5.0	5.0	5.0	5.0	5.0	5.0	5.0	5.0	5.0	4.0	4.0	4.0	4.0	3.0	3.0	3.0	3.0	2.0	2.0			
	Миль/час	2.0	2.5	3.0	5.5	3.5	5.5	3.5	6.0	4.0	6.0	4.0	6.0	4.5	6.0	4.5	6.0	4.5	6.0	4.5	6.0	4.5	6.0	4.0	6.0	4.0	6.0	3.5	5.5	4.5	3.0		
	Км/ч	3.2	4.0	4.8	8.8	5.6	8.8	5.6	9.6	6.4	9.6	6.4	9.6	7.2	9.6	7.2	9.6	7.2	9.6	7.2	9.6	7.2	9.6	6.4	9.6	6.4	9.6	5.6	8.8	7.2	4.8		
Уровень 6	Наклон	2.0	2.0	3.0	3.0	3.0	4.0	4.0	4.0	4.0	5.0	5.0	5.0	5.0	5.0	5.0	5.0	5.0	5.0	5.0	5.0	5.0	4.0	4.0	4.0	4.0	3.0	3.0	3.0	3.0			
	Миль/час	2.0	2.5	3.0	6.0	4.0	6.0	4.0	6.5	4.5	6.5	4.5	6.5	5.0	6.5	5.0	6.5	5.0	6.5	5.0	6.5	5.0	6.5	4.5	6.5	4.5	6.5	4.0	6.0	5.0	3.0		
	Км/ч	3.2	4.0	4.8	9.6	6.4	9.6	6.4	10.4	7.2	10.4	7.2	10.4	8.0	10.4	8.0	10.4	8.0	10.4	8.0	10.4	8.0	10.4	8.0	10.4	7.2	10.4	7.2	10.4	6.4	9.6	8.0	4.8
Уровень 7	Наклон	2.0	2.0	3.0	4.0	4.0	4.0	4.0	5.0	5.0	5.0	5.0	6.0	6.0	6.0	6.0	6.0	6.0	6.0	6.0	6.0	5.0	5.0	5.0	5.0	4.0	4.0	4.0	4.0	3.0	3.0		
	Миль/час	2.0	2.5	3.0	6.5	4.5	6.5	5.0	7.0	5.0	7.0	5.0	7.0	5.5	7.0	5.5	7.0	5.5	7.0	5.5	7.0	5.5	7.0	5.0	7.0	5.0	7.0	4.5	7.0	5.0	3.5		
	Км/ч	3.2	4.0	4.8	10.4	7.2	10.4	8.0	11.2	8.0	11.2	8.0	11.2	8.8	11.2	8.8	11.2	8.8	11.2	8.8	11.2	8.8	11.2	8.8	11.2	8.8	11.2	8.8	11.2	8.0	11.2	8.0	5.6
Уровень 8	Наклон	2.0	3.0	3.0	4.0	4.0	5.0	5.0	5.0	5.0	6.0	6.0	6.0	6.0	6.0	7.0	7.0	7.0	6.0	6.0	6.0	6.0	5.0	5.0	5.0	5.0	4.0	4.0	4.0	4.0	3.0		
	Миль/час	2.5	3.0	3.5	6.5	5.0	7.0	5.0	7.5	5.5	7.5	5.5	7.5	6.0	7.5	6.0	7.5	6.0	7.5	6.0	7.5	6.0	7.5	5.5	7.5	5.5	7.0	5.0	7.0	5.0	3.5		
	Км/ч	4.0	4.8	5.6	10.4	8.0	11.2	8.0	12.0	8.8	12.0	8.8	12.0	9.6	12.0	9.6	12.0	9.6	12.0	9.6	12.0	9.6	12.0	9.6	12.0	8.8	12.0	8.8	11.2	8.0	11.2	8.0	5.6
Уровень 9	Наклон	2.0	3.0	4.0	5.0	5.0	5.0	6.0	6.0	6.0	6.0	7.0	7.0	7.0	7.0	7.0	7.0	7.0	7.0	7.0	6.0	6.0	6.0	6.0	5.0	5.0	5.0	5.0	4.0	4.0	4.0		
	Миль/час	2.5	3.0	3.5	6.5	5.5	7.5	5.5	8.0	6.0	8.0	6.0	8.0	6.5	8.0	6.5	8.0	6.5	8.0	6.5	8.0	6.5	8.0	6.0	8.0	6.0	8.0	6.0	7.5	5.5	7.5	5.0	3.5
	Км/ч	4.0	4.8	5.6	10.4	8.8	12.0	8.8	12.8	9.6	12.8	9.6	12.8	10.4	12.8	10.4	12.8	10.4	12.8	10.4	12.8	10.4	12.8	9.6	12.8	9.6	12.8	9.6	12.0	8.8	12.0	8.0	5.6
Уровень 10	Наклон	2.0	3.0	3.0	5.0	5.0	6.0	6.0	6.0	6.0	7.0	7.0	7.0	7.0	7.0	8.0	8.0	8.0	7.0	7.0	7.0	7.0	6.0	6.0	6.0	6.0	5.0	5.0	4.0	4.0	4.0		
	Миль/час	2.5	3.0	3.5	6.5	6.0	8.0	6.0	8.0	6.5	8.5	6.5	8.5	7.0	8.5	7.0	8.5	7.0	8.5	7.0	8.5	7.0	8.5	6.5	8.5	6.5	8.5	6.0	7.5	6.5	3.5		
	Км/ч	4.0	4.8	5.6	10.4	9.6	12.8	9.6	12.8	10.4	13.6	10.4	13.6	11.2	13.6	11.2	13.6	11.2	13.6	11.2	13.6	11.2	13.6	10.4	13.6	10.4	13.6	9.6	12.0	10.4	5.6		

(3) P3: Холмы

ИЗМЕНЕНИЯ СКОРОСТИ И НАКЛОНА																											
HILL RUN	СЕКМЕНТЫ	1	2	3	4	5	6	7	8	9	10	11	12	13	14	15	16	17	18	19	20	21	22	23	24	25	26
Уровень 1	Наклон	0.0	0.0	0.0	0.0	0.0	0.0	0.0	0.0	0.0	0.0	0.0	0.0	0.0	0.0	0.0	0.0	0.0	0.0	0.0	0.0	0.0	0.0	0.0	0.0	0.0	0.0
	Миль/час	1.5	2.0	2.5	3.0	3.5	4.0	3.5	4.0	3.5	4.0	3.5	4.0	3.5	4.0	3.5	4.0	3.5	4.0	3.5	4.0	3.5	4.0	3.5	4.0	3.5	4.0
	Км/ч	2.4	3.2	4.0	4.8	5.6	6.4	5.6	6.4	5.6	6.4	5.6	6.4	5.6	6.4	5.6	6.4	5.6	6.4	5.6	6.4	5.6	6.4	5.6	6.4	5.6	6.4
Уровень 2	Наклон	0.0	0.0	0.0	0.0	0.0	0.0	0.0	0.0	0.0	0.0	0.0	0.0	0.0	0.0	0.0	0.0	0.0	0.0	0.0	0.0	0.0	0.0	0.0	0.0	0.0	0.0
	Миль/час	1.5	2.0	2.5	3.5	4.0	4.5	4.0	4.5	4.0	4.5	4.0	4.5	4.0	4.5	4.0	4.5	4.0	4.5	4.0	4.5	4.0	4.5	4.0	4.5	4.0	3.5
	Км/ч	2.4	3.2	4.0	5.6	6.4	7.2	6.4	7.2	6.4	7.2	6.4	7.2	6.4	7.2	6.4	7.2	6.4	7.2	6.4	7.2	6.4	7.2	6.4	7.2	6.4	5.6
Уровень 3	Наклон	0.0	0.0	0.0	0.0	0.0	0.0	0.0	0.0	1.0	1.0	1.0	0.0	0.0	0.0	0.0	0.0	0.0	0.0	1.0	1.0	0.0	0.0	0.0	0.0	0.0	0.0
	Миль/час	1.5	2.0	2.5	4.0	4.5	5.0	4.5	5.0	4.5	5.0	4.5	5.0	4.5	5.0	4.5	5.0	4.5	5.0	4.5	5.0	4.5	5.0	4.5	5.0	4.5	4.0
	Км/ч	2.4	3.2	4.0	6.4	7.2	8.0	7.2	8.0	7.2	8.0	7.2	8.0	7.2	8.0	7.2	8.0	7.2	8.0	7.2	8.0	7.2	8.0	7.2	8.0	7.2	6.4
Уровень 4	Наклон	0.0	0.0	0.0	0.0	1.0	1.0	1.0	1.0	1.0	1.0	0.0	0.0	0.0	1.0	1.0	1.0	0.0	0.0	0.0	0.0	1.0	1.0	1.0	1.0	1.0	0.0
	Миль/час	2.0	2.5	3.0	4.5	5.0	5.5	5.0	5.5	5.0	5.5	5.0	5.5	5.0	5.5	5.0	5.5	5.0	5.5	5.0	5.5	5.0	5.5	5.0	5.5	5.0	4.5
	Км/ч	3.2	4.0	4.8	7.2	8.0	8.8	8.0	8.8	8.0	8.8	8.0	8.8	8.0	8.8	8.0	8.8	8.0	8.8	8.0	8.8	8.0	8.8	8.0	8.8	8.0	7.2
Уровень 5	Наклон	0.0	0.0	0.0	0.0	0.0	1.0	1.0	1.0	1.0	1.0	1.0	1.0	1.0	1.0	1.0	1.0	1.0	1.0	1.0	1.0	1.0	1.0	1.0	1.0	1.0	5.0
	Миль/час	2.0	2.5	3.0	5.0	5.5	6.0	5.5	6.0	5.5	6.0	5.5	6.0	5.5	6.0	5.5	6.0	5.5	6.0	5.5	6.0	5.5	6.0	5.5	6.0	5.5	5.0
	Км/ч	3.2	4.0	4.8	8.0	8.8	9.6	8.8	9.6	8.8	9.6	8.8	9.6	8.8	9.6	8.8	9.6	8.8	9.6	8.8	9.6	8.8	9.6	8.8	9.6	8.8	8.0
Уровень 6	Наклон	0.0	0.0	0.0	0.0	0.0	1.0	1.0	1.0	1.0	1.0	1.0	1.0	1.0	1.0	1.0	1.0	1.0	1.0	1.0	1.0	1.0	1.0	1.0	1.0	1.0	0.0
	Миль/час	2.0	2.5	3.0	5.5	6.0	6.5	6.0	6.5	6.0	6.5	6.0	6.5	6.0	6.5	6.0	6.5	6.0	6.5	6.0	6.5	6.0	6.5	6.0	6.5	6.0	5.5
	Км/ч	3.2	4.0	4.8	8.8	9.6	10.4	9.6	10.4	9.6	10.4	9.6	10.4	9.6	10.4	9.6	10.4	9.6	10.4	9.6	10.4	9.6	10.4	9.6	10.4	9.6	8.8
Уровень 7	Наклон	1.0	1.0	1.0	1.0	1.0	1.0	1.0	1.0	1.0	1.0	1.0	1.0	1.0	1.0	1.0	1.0	1.0	1.0	1.0	1.0	1.0	1.0	1.0	1.0	1.0	1.0
	Миль/час	2.0	2.5	3.0	6.0	6.5	7.0	6.5	7.0	6.5	7.0	6.5	7.0	6.5	7.0	6.5	7.0	6.5	7.0	6.5	7.0	6.5	7.0	6.5	7.0	6.4	6.0
	Км/ч	3.2	4.0	4.8	9.6	10.4	11.2	10.4	11.2	10.4	11.2	10.4	11.2	10.4	11.2	10.4	11.2	10.4	11.2	10.4	11.2	10.4	11.2	10.4	11.2	10.4	9.6
Уровень 8	Наклон	1.0	1.0	1.0	1.0	1.0	1.0	1.0	1.0	1.0	1.0	1.0	2.0	2.0	2.0	1.0	1.0	1.0	2.0	2.0	2.0	1.0	1.0	1.0	1.0	1.0	1.0
	Миль/час	2.5	3.0	3.5	6.5	7.0	7.5	7.0	7.5	7.0	7.5	7.0	7.5	7.0	7.5	7.0	7.5	7.0	7.5	7.0	7.5	7.0	7.5	7.0	7.5	7.0	6.5
	Км/ч	4.0	4.8	5.6	10.4	11.2	12.0	11.2	12.0	11.2	12.0	11.2	12.0	11.2	12.0	11.2	12.0	11.2	12.0	11.2	12.0	11.2	12.0	11.2	12.0	11.2	10.4
Уровень 9	Наклон	1.0	1.0	1.0	1.0	1.0	1.0	1.0	1.0	1.0	2.0	2.0	2.0	2.0	2.0	2.0	2.0	2.0	2.0	2.0	2.0	2.0	2.0	2.0	2.0	2.0	1.0
	Миль/час	2.5	3.0	3.5	6.5	7.5	8.0	7.5	8.0	7.5	8.0	7.5	8.0	7.5	8.0	7.5	8.0	7.5	8.0	7.5	8.0	7.5	8.0	7.5	8.0	7.5	7.0
	Км/ч	4.0	4.8	5.6	10.4	12.0	12.8	12.0	12.8	12.0	12.8	12.0	12.8	12.0	12.8	12.0	12.8	12.0	12.8	12.0	12.8	12.0	12.8	12.0	12.8	12.0	11.2
Уровень 10	Наклон	1.0	1.0	1.0	1.0	1.0	1.0	2.0	2.0	2.0	2.0	2.0	2.0	2.0	2.0	3.0	3.0	2.0	2.0	2.0	2.0	2.0	2.0	2.0	2.0	1.0	1.0
	Миль/час	2.5	3.0	3.5	6.5	7.5	8.5	8.0	8.5	8.0	8.5	8.0	8.5	8.0	8.5	8.0	8.5	8.0	8.5	8.0	8.5	8.0	8.5	8.0	8.5	8.0	7.5
	Км/ч	4.0	4.8	5.6	10.4	12.0	13.6	12.8	13.6	12.8	13.6	12.8	13.6	12.8	13.6	12.8	13.6	12.8	13.6	12.8	13.6	12.8	13.6	12.8	13.6	12.8	12.0

УПРАВЛЕНИЕ

(4)P4: Интервалы

ИЗМЕНЕНИЯ СКОРОСТИ И НАКЛОНА																							
INTERVAL	СЕКМЕНТЫ	1	2	3	4	5	6	7	8	9	10	11	12	13	14	15	16	17	18	19	20	21	
Уровень 1	Миль/час	1.5	2.0	2.5	3.5	2.0	3.5	2.0	3.5	2.0	3.5	2.0	3.5	2.0	3.5	2.0	3.5	2.0	3.5	2.0	3.5	2.0	
	Км/ч	2.4	3.2	4.0	5.6	3.2	5.6	3.2	5.6	3.2	5.6	3.2	5.6	3.2	5.6	3.2	5.6	3.2	5.6	3.2	5.6	3.2	5.6
Уровень 2	Миль/час	1.5	2.0	2.5	4.0	2.5	4.0	2.5	4.0	2.5	4.0	2.5	4.0	2.5	4.0	2.5	4.0	2.5	4.0	2.5	4.0	2.5	4.0
	Км/ч	2.4	3.2	4.0	6.4	4.0	6.4	4.0	6.4	4.0	6.4	4.0	6.4	4.0	6.4	4.0	6.4	4.0	6.4	4.0	6.4	4.0	6.4
Уровень 3	Миль/час	1.5	2.0	2.5	4.5	3.0	4.5	3.0	4.5	3.0	4.5	3.0	4.5	3.0	4.5	3.0	4.5	3.0	4.5	3.0	4.5	3.0	4.5
	Км/ч	2.4	3.2	4.0	7.2	4.8	7.2	4.8	7.2	4.8	7.2	4.8	7.2	4.8	7.2	4.8	7.2	4.8	7.2	4.8	7.2	4.8	7.2
Уровень 4	Миль/час	2.0	2.5	3.0	5.0	3.5	5.0	3.5	5.0	3.5	5.0	3.5	5.0	3.5	5.0	3.5	5.0	3.5	5.0	3.5	5.0	3.5	5.0
	Км/ч	3.2	4.0	4.8	8.0	5.6	8.0	5.6	8.0	5.6	8.0	5.6	8.0	5.6	8.0	5.6	8.0	5.6	8.0	5.6	8.0	5.6	8.0
Уровень 5	Миль/час	2.0	2.5	3.0	5.5	4.0	5.5	4.0	5.5	4.0	5.5	4.0	5.5	4.0	5.5	4.0	5.5	4.0	5.5	4.0	5.5	4.0	5.5
	Км/ч	3.2	4.0	4.8	8.8	6.4	8.8	6.4	8.8	6.4	8.8	6.4	8.8	6.4	8.8	6.4	8.8	6.4	8.8	6.4	8.8	6.4	8.8
Уровень 6	Миль/час	2.0	2.5	3.0	6.0	4.5	6.0	4.5	6.0	4.5	6.0	4.5	6.0	4.5	6.0	4.5	6.0	4.5	6.0	4.5	6.0	4.5	6.0
	Км/ч	3.2	4.0	4.8	9.6	7.2	9.6	7.2	9.6	7.2	9.6	7.2	9.6	7.2	9.6	7.2	9.6	7.2	9.6	7.2	9.6	7.2	9.6
Уровень 7	Миль/час	2.0	2.5	3.0	6.5	5.0	6.5	5.0	6.5	5.0	6.5	5.0	6.5	5.0	6.5	5.0	6.5	5.0	6.5	5.0	6.5	5.0	6.5
	Км/ч	3.2	4.0	4.8	10.4	8.0	10.4	8.0	10.4	8.0	10.4	8.0	10.4	8.0	10.4	8.0	10.4	8.0	10.4	8.0	10.4	8.0	10.4
Уровень 8	Миль/час	2.5	3.0	3.5	7.0	5.5	7.0	5.5	7.0	5.5	7.0	5.5	7.0	5.5	7.0	5.5	7.0	5.5	7.0	5.5	7.0	5.5	7.0
	Км/ч	4.0	4.8	5.6	11.2	8.8	11.2	8.8	11.2	8.8	11.2	8.8	11.2	8.8	11.2	8.8	11.2	8.8	11.2	8.8	11.2	8.8	11.2
Уровень 9	Миль/час	2.5	3.0	3.5	7.5	6.0	7.5	6.0	7.5	6.0	7.5	6.0	7.5	6.0	7.5	6.0	7.5	6.0	7.5	6.0	7.5	6.0	7.5
	Км/ч	4.0	4.8	5.6	12.0	9.6	12.0	9.6	12.0	9.6	12.0	9.6	12.0	9.6	12.0	9.6	12.0	9.6	12.0	9.6	12.0	9.6	12.0
Уровень 10	Миль/час	2.5	3.0	3.5	8.0	6.5	8.0	6.5	8.0	6.5	8.0	6.5	8.0	6.5	8.0	6.5	8.0	6.5	8.0	6.5	8.0	6.5	8.0
	Км/ч	4.0	4.8	5.6	12.8	10.4	12.8	10.4	12.8	10.4	12.8	10.4	12.8	10.4	12.8	10.4	12.8	10.4	12.8	10.4	12.8	10.4	12.8

(5) P5: Потеря веса

ИЗМЕНЕНИЯ СКОРОСТИ И НАКЛОНА																						
WEIGHT LOSS	СЕКМЕНТЫ	1	2	3	4	5	6	7	8	9	10	11	12	13	14	15	16	17	18	19	20	21
Уровень 1	Миль/час	0.5	1.0	1.5	2.0	2.0	2.0	2.5	2.5	2.5	3.0	3.0	3.0	3.0	3.5	3.5	3.5	3.5	3.0	3.0	3.0	2.5
	Км/ч	0.8	1.6	2.4	3.2	3.2	3.2	4.0	4.0	4.0	4.8	4.8	4.8	4.8	5.6	5.6	5.6	5.6	4.8	4.8	4.8	4.0
Уровень 2	Миль/час	0.5	1.0	1.5	2.5	2.5	2.5	3.0	3.0	3.0	3.5	3.5	3.5	3.5	4.0	4.0	4.0	4.0	4.5	4.5	4.5	4.0
	Км/ч	0.8	1.6	2.4	4.0	4.0	4.0	4.8	4.8	4.8	5.6	5.6	5.6	5.6	6.4	6.4	6.4	6.4	6.4	6.4	5.6	5.6
Уровень 3	Миль/час	0.5	1.0	1.5	2.5	3.0	3.0	3.5	3.5	3.5	4.0	4.0	4.0	4.0	4.5	4.5	4.5	4.5	4.0	4.0	4.0	3.5
	Км/ч	0.8	1.6	2.4	4.0	4.8	4.8	5.6	5.6	5.6	6.4	6.4	6.4	6.4	7.2	7.2	7.2	7.2	6.4	6.4	6.4	5.6
Уровень 4	Миль/час	1.0	1.5	2.0	3.0	3.5	3.5	4.0	4.0	4.0	4.5	4.5	4.5	4.5	5.0	5.0	5.0	5.0	4.5	4.5	4.5	4.0
	Км/ч	1.6	2.4	3.2	4.8	5.6	5.6	6.4	6.4	6.4	7.2	7.2	7.2	7.2	8.0	8.0	8.0	8.0	7.2	7.2	7.2	6.4
Уровень 5	Миль/час	1.0	1.5	2.0	3.0	3.5	4.0	4.5	4.5	4.5	5.0	5.0	5.0	5.0	5.5	5.5	5.5	5.5	5.0	5.0	5.0	4.5
	Км/ч	1.6	2.4	3.2	4.8	5.6	6.4	7.2	7.2	7.2	8.0	8.0	8.0	8.0	8.8	8.8	8.8	8.8	8.0	8.0	8.0	7.2
Уровень 6	Миль/час	1.0	1.5	2.0	3.5	4.0	4.5	5.0	5.0	5.0	5.5	5.5	5.5	5.5	6.0	6.0	6.0	6.0	5.5	5.5	5.5	5.0
	Км/ч	1.6	2.4	3.2	5.6	6.4	7.2	8.0	8.0	8.0	8.8	8.8	8.8	8.8	9.6	9.6	9.6	9.6	8.8	8.8	8.8	8.0
Уровень 7	Миль/час	1.5	2.0	2.5	4.0	4.5	5.0	5.5	5.5	5.5	6.0	6.0	6.0	6.0	6.5	6.5	6.5	6.5	6.0	6.0	6.0	5.5
	Км/ч	2.4	3.2	4.0	6.4	7.2	8.0	8.8	8.8	8.8	9.6	9.6	9.6	9.6	10.4	10.4	10.4	10.4	9.6	9.6	9.6	8.8
Уровень 8	Миль/час	1.5	2.0	2.5	4.0	5.0	5.5	6.0	6.0	6.0	6.5	6.5	6.5	6.5	7.0	7.0	7.0	7.0	6.5	6.5	6.5	6.0
	Км/ч	2.4	3.2	4.0	6.4	8.0	8.8	9.6	9.6	9.6	10.4	10.4	10.4	10.4	11.2	11.2	11.2	11.2	10.4	10.4	10.4	9.6
Уровень 9	Миль/час	1.5	2.0	2.5	4.0	5.5	6.0	6.5	6.5	6.5	7.0	7.0	7.0	7.0	7.5	7.5	7.5	7.5	7.0	7.0	7.0	6.5
	Км/ч	2.4	3.2	4.0	6.4	8.8	9.6	10.4	10.4	10.4	11.2	11.2	11.2	11.2	12.0	12.0	12.0	12.0	11.2	11.2	11.2	10.4
Уровень 10	Миль/час	1.5	2.0	2.5	4.0	5.5	6.5	7.0	7.0	7.0	7.5	7.5	7.5	7.5	8.0	8.0	8.0	8.0	7.5	7.5	7.5	7.0
	Км/ч	2.4	3.2	4.0	6.4	8.8	10.4	11.2	11.2	11.2	12.0	12.0	12.0	12.0	12.8	12.8	12.8	12.8	12.0	12.0	12.0	11.2

УПРАВЛЕНИЕ

4. Установки

(1) В ручном режиме Вы можете установить до тренировки время, дистанцию и калории. Нажмите SET для выбора настраиваемого параметра. Нажимайте SPEED +/SPEED- для установки необходимого значения.

(2) В программном режиме Вы можете установить время или уровень тренировки (10 уровней сложности в каждой программе). Нажмите SET для выбора настраиваемого параметра. Нажимайте SPEED +/SPEED- для установки необходимого значения.

(3) В пользовательских программах (U1, U2) Вы можете установить время и сегмент (30 сегментов) .

(4) В пульсозависимой программе (HRC) Вы можете установить время, возраст и желаемый пульс , в последовательности: время→возраст→пульс.

5. Пульсозависимая программа (HRC)

Нажмите SET для установки времени, нажимайте SPEED +/SPEED- для установки необходимого значения.

Нажмите SET для установки возраста, нажимайте SPEED +/SPEED- для установки необходимого значения.

Нажмите SET для установки пульса, нажимайте SPEED +/SPEED- для установки необходимого значения.

Нажмите SET для установки значений, нажмите START для начала тренировки.

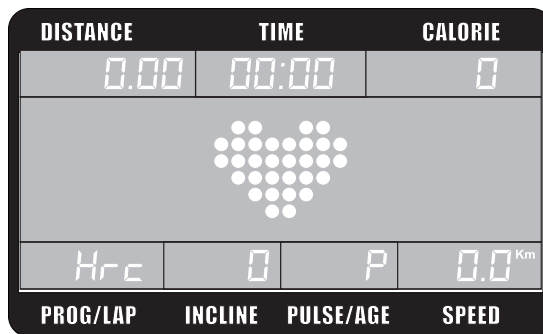

УПРАВЛЕНИЕ

(1) Пульсозависимая программа (HRC):

1. В программе HRC предустановленный пульс (THR) равен $(220 - \text{возраст}) * 65\%$

2. Вы можете установить время и возраст (по умолчанию время – 00:00, возраст – 30).

3. Во время тренировки скорость будет меняться в зависимости от показаний реального и установленного (THR) значения пульса.

а. Скорость не изменится если $(THR-5) \leq \text{пульс} \leq (THR+5)$

б. Скорость будет увеличиваться на 0,1 км/ч каждые 10 секунд, если $(THR-6) \leq \text{пульс} \leq (THR-10)$ до максимального значения скорости

в. Скорость будет увеличиваться на 0,1 км/ч каждые 10 секунд, если $(THR-11) \leq \text{пульс} \leq (THR-25)$ до максимального значения скорости

г. Скорость неизменна, если $\text{пульс} \leq (THR-100)$

д. Скорость будет снижаться на 0,1 км/ч каждые 10 секунд, если $\text{пульс} \geq (THR+6)$ до минимального значения скорости

4. Отображение пульса на дисплее

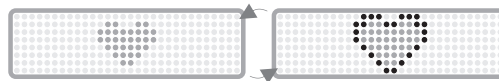

5. Компьютер не может считать пульс.

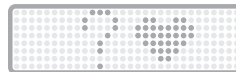

1. Смазка бегового полотна

Смазка является важным моментом при эксплуатации беговой дорожки. Беговое полотно необходимо смазывать каждые 50 км пробега или каждые 1-2 месяца использования. Следствием недостаточной смазки может быть изнашивание ремня, а впоследствии и его поломка. Чрезмерное же смазывание может привести к проскальзыванию ленты беговой дорожки.

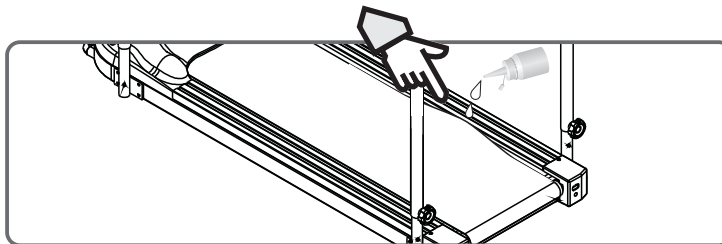

2. Регулировка бегового полотна

По причине различного вида нагрузок (бег, ходьба, нагрузка массы тела и т.д.), беговая лента может издавать необычные звуки. Поэтому необходимо проводить периодическую проверку бегового полотна (беговое полотно должно располагаться строго по центру), следить за тем, чтобы дорожка располагалась на ровной поверхности. При необходимости, беговое полотно регулируется в соответствии со следующими указаниями:

ТЕХНИЧЕСКОЕ ОБСЛУЖИВАНИЕ

(1) Установите скорость на показателе 3-5 км/ч



(2) Найдите отверстия с резьбой на конце беговой дорожки. Используя шестигранный ключ, Вы можете регулировать натяжение беговой дорожки.

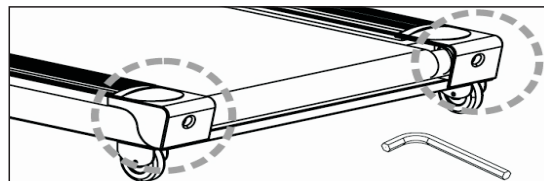

(3) Поворачивайте правый регулировочный болт по часовой стрелке, если хотите сдвинуть полотно влево

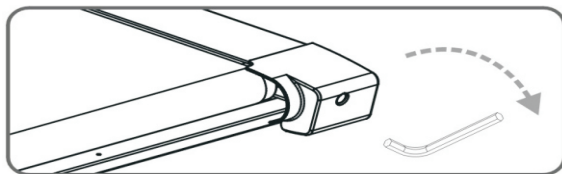

(4) Поворачивайте левый регулировочный болт по часовой стрелке, если хотите сдвинуть полотно вправо

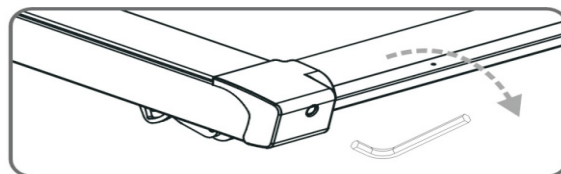

(5) В случае если Вы проделали перечисленные шаги, а беговое полотно не регулируется, возможно, оно повреждено. Пожалуйста, свяжитесь с сервисным центром.

УСТРАНЕНИЕ НЕИСПРАВНОСТЕЙ

Проблема: На дисплее не загорается свет

Причина/ Решение:

(1) Проверьте соединение с источником питания.

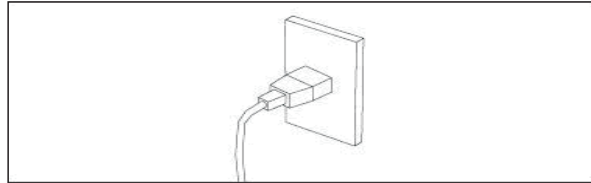

(2) Проверьте, вставлен ли Ключ безопасности в ячейку.



(3) Проверьте, соединены ли провода в узлах соединения тренажера.

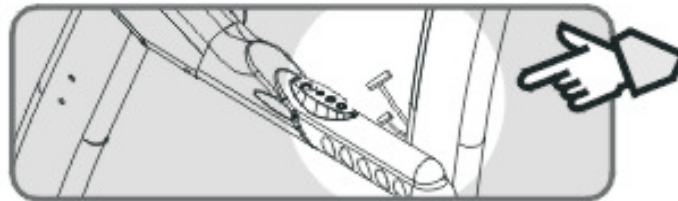

УСТРАНЕНИЕ НЕИСПРАВНОСТЕЙ

Внимание! Прежде чем проверить монтажную схему, убедитесь, что вилка шнура электропитания вынута из розетки электросети. В противном случае Вас может ударить током!

Проблема: Беговое полотно не движется	
Беговая дорожка выключается спустя 3 секунды	
Дисплей «Расстояние» показывает сообщение «E-01»	

Причина/ Решение:

(1) Проверьте, правильно ли подключен датчик скорости на верхней левой стороне тренажера к плате контролера (смотрите рисунок)

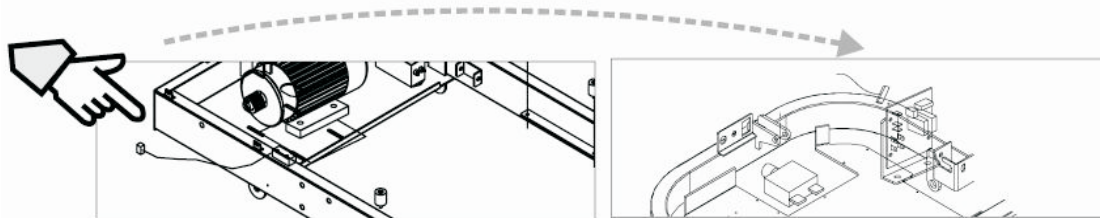

(2) Проверьте расстояние между магнитом и датчиком. Они должны находиться друг от друга.

УСТРАНЕНИЕ НЕИСПРАВНОСТЕЙ

(3) Проверьте, не выпал ли магнит на верхнем бегунке.

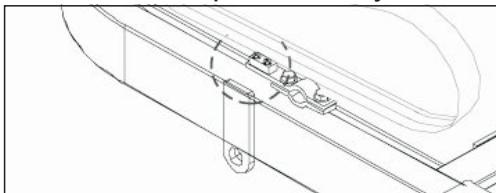

Проблема: Беговое полотно скользит

Причина/ Решение:

- 1) Убедитесь, что беговая лента достаточно хорошо натянута
- 2) Убедитесь, что ремень мотора, который прокручивает беговое полотно, не ослаблен.

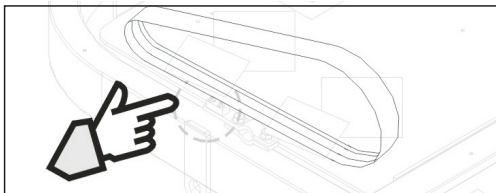

Проблема: Беговая дорожка издает необычные звуки.

Причина/ Решение:

- 1) Болты в беговой дорожке ослаблены. Подкрутите все болты
- 2) Соскочил ремень мотора.
- 3) Соскочило беговое полотно.

Примечание: Если Вы не можете самостоятельно решить проблему, обратитесь к дилеру для устранения неполадок.

СХЕМА СООТНОШЕНИЯ ПУЛЬСА И КОМФОРТА

Тренировка	Пулс	Кульминация тренировки	Процесс тренировки	Начало тренировки	Разминка
Возраст	Пулс	Кульминация тренировки	Процесс тренировки	Начало тренировки	Разминка
10 лет	198	166	140	113	87
20 лет	189	161	136	110	85
30 лет	179	155	131	108	84
40 лет	172	150	127	105	82
Комфорт во время тренировки	Вы чувствуете себя очень устало	Вы чувствуете себя усталым, но еще можете продолжать тренировку	Вы чувствуете себя бодро	Вы разогрелись	Наиболее комфортный этап тренировки

Тренировка	Пулс	Кульминация тренировки	Процесс тренировки	Начало тренировки	Разминка
Возраст	Пулс	Кульминация тренировки	Процесс тренировки	Начало тренировки	Разминка
50 лет	165	144	123	102	81
60 лет	158	138	119	99	80
70 лет	151	133	115	98	78
Комфорт во время тренировки	Вы чувствуете себя очень устало	Вы чувствуете себя усталым, но еще можете продолжать тренировку	Вы чувствуете себя бодро	Вы разогрелись	Наиболее комфортный этап тренировки

ИЗОБРАЖЕНИЕ В РАЗОБРАННОМ ВИДЕ

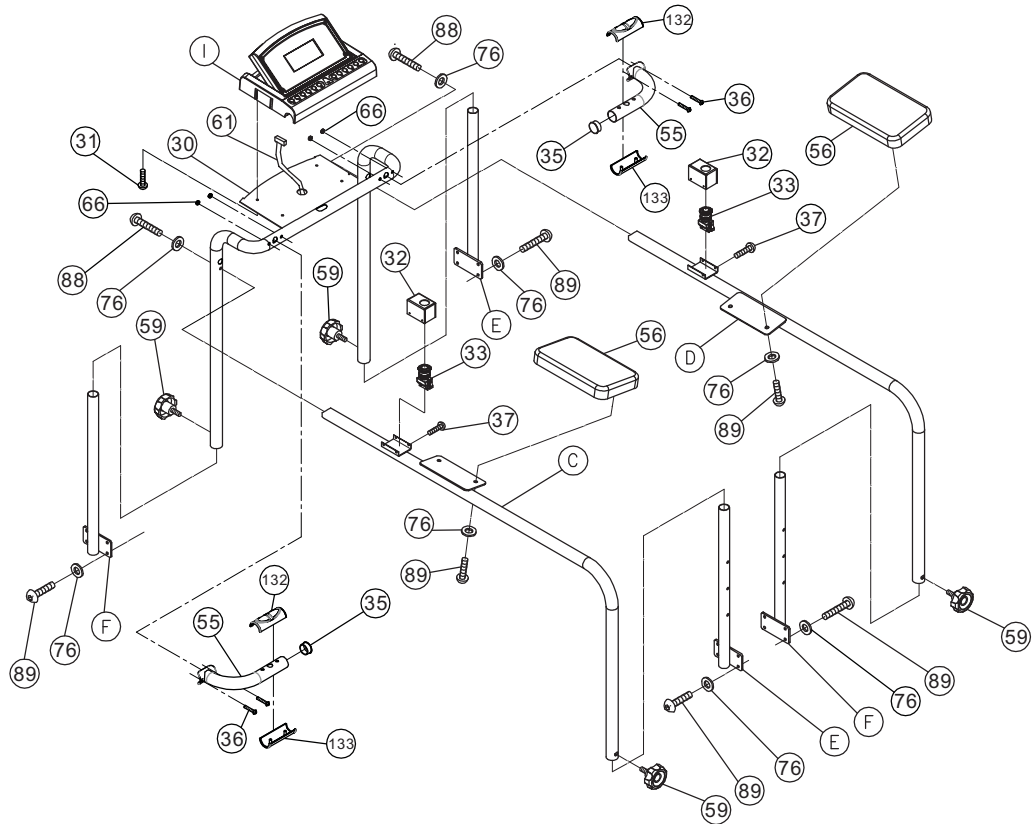

ИЗОБРАЖЕНИЕ В РАЗОБРАННОМ ВИДЕ

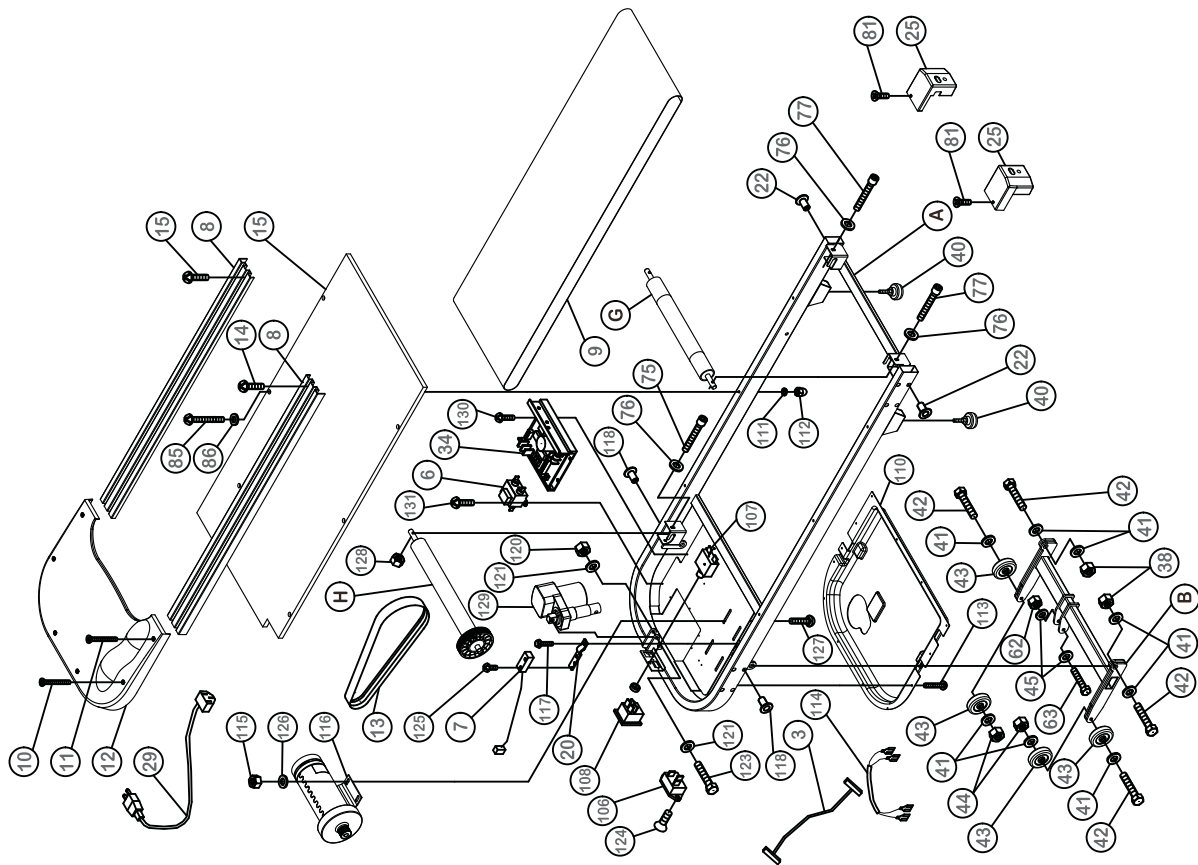

Комплектующие

Пожалуйста, перед тем как начать сборку беговой дорожки, убедитесь, что у Вас есть все детали в наличии. В случае отсутствия каких-либо деталей обращайтесь в сервисный центр.

1

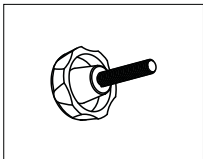

- Болт: M10*25
4 шт.

2

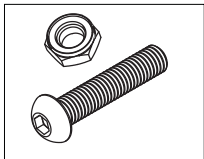

- Болт: M8*45
4 шт.

3

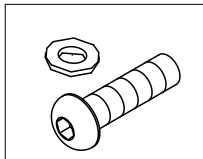

- Шуруп M8*50
2 шт.
Шайба 8*16*T2.0
2 шт.

4

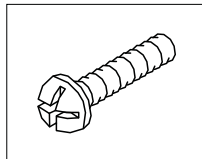

- Болт M8*8
8 шт.

5

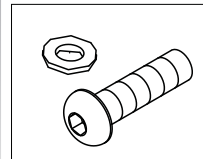

- Шуруп M8*25
20 шт.
Шайба 8*16*T2.0
20 шт.

6

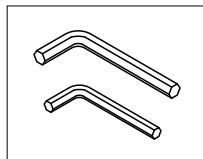

- Ключ шестигранный 5 мм
1 шт.

7

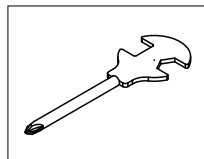

- Ключ универсальный
1 шт.

8

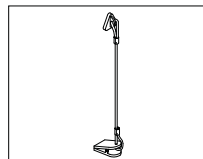

- Ключ безопасности
1 шт

9

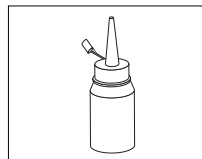

- Силиконовая смазка
1 бут.



ГАРАНТИЙНЫЙ ТАЛОН

American Motion Fitness – бренд, которому Вы можете доверять.

Наименование		Компания	
Номер модели		Телефон	
Серийный номер		Адрес	
Дата покупки: _____			

Печать дистрибьютора	Печать продавца

Гарантия на двигатель составляет 6 лет, на остальные элементы тренажера - 1 год.

Внимание!!! Важная информация для потребителей.

- Данный товар предназначен исключительно для домашнего использования;
- Использование данного товара в целях, отличных от вышеуказанных, является нарушением правил эксплуатации товара;
- Для подтверждения факта покупки товара при гарантийном ремонте, убедительно просим Вас сохранять сопроводительные документы (чек, квитанция, гарантийный талон). Рекомендуем проследить правильность и четкость заполнения всех граф в гарантийном талоне;
- Соблюдение рекомендаций и указаний, содержащихся в инструкции по эксплуатации, поможет избежать проблем при использовании тренажера;
- В случае поломки или неполадках в работе тренажера замена неисправных деталей, а так же устранение неполадок в гарантийный срок производится бесплатно.

Товар не подлежит гарантийному ремонту в случае:

- 1.Отсутствия печати на гарантийном талоне;
- 2.Несоответствия серийного номера изделия и номера модели номерам, указанным на гарантийном талоне;
- 3.Наличия повреждения, вызванного установкой компонентов, не соответствующих техническим требованиям производителя, а так же нарушения правил эксплуатации изделия;
- 4.Причинения повреждений во время перевозки или перемещения изделия покупателем;
- 5.Истечения срока гарантийного обслуживания;

Офис в России: 192241, г. Санкт-Петербург, Софийская ул, 66, лит. А,
тел/факс: (812) 309-45-51

Сведения о ремонте

Дата приема	Дата выдачи	Описание неисправности	Мастер	Работу принял (подпись заказчика)

С условиями гарантии ознакомлен.

Изделие получено исправным,
к внешнему виду и комплектации
претензий не имею _____