

СОДЕРЖАНИЕ

Меры предосторожности.....	3
Основные функции.....	6
Описание кресла.....	7
Подготовка к использованию.....	9
Настройка кресла.....	13
После использования.....	15
Массажные программы.....	16
Основные программы.....	17
Ручные настройки.....	19
Устранение неисправностей.....	22
Регулярное обслуживание.....	23
Часто задаваемые вопросы.....	24
Уход и хранение.....	25
Обслуживание и гарантия.....	26
Техническая спецификация.....	27
Гарантийный талон.....	28

- **Пожалуйста, перед использованием кресла прочтите инструкцию.**
- **Не выкидывайте и не теряйте инструкцию, она может вам понадобиться.**
- **Это массажное кресло предназначено для домашнего использования..**

МЕРЫ ПРЕДОСТОРОЖНОСТИ

Пожалуйста, перед использованием массажного кресла ознакомьтесь с инструкцией. Инструкция содержит всю информацию по использованию массажного кресла, его функциях и безопасном использовании..

МЕРЫ ПРЕДОСТОРОЖНОСТИ

Типы знаков

	Осторожно	Знак обозначает получение возможных травм.
	Внимание	Знак означает возможную поломку кресла.

Типы знаков и их описание

	Запрещено.		Не разбирайте.
	Не трогайте мокрыми руками.		Не давайте креслу намочнуть.
	Не используйте в ванной и сауне.		
	Требуется действие.		Выньте провод из розетки.

Храните инструкцию в доступном месте

Меры предосторожности: место установки

Внимание

	<ul style="list-style-type: none"> ● Не устанавливайте кресло в ванной или сауне. → Может привести к удару током или повреждению кресла. 		<ul style="list-style-type: none"> ● Никогда не соединяйте заземляющий провод с газовыми и водопроводными трубами, телефонными линиями или молниеотводам.
	<ul style="list-style-type: none"> ● Устанавливайте на ровной поверхности, по уровню → Кресло может случайно опрокинуться, что приведет к несчастному случаю 		







Осторожно

	<ul style="list-style-type: none"> ● Требования к подключению Это кресло должно быть заземлено. В случае поломки кресла, заземление снижает риск удара током. Электрический провод массажного кресла уже имеет заземление. Штекер должен вставляться в розетку имеющую заземление и корректно установленную. <ul style="list-style-type: none"> • Неправильное подключение может повлечь собой удары электрическим током, что может нанести травмы. Используйте только розетки с напряжением 220 вольт, если вы не уверены, что розетка установлена корректно, обратитесь к электрику. Это поможет избежать травм и поломок массажного кресла. 	
	<ul style="list-style-type: none"> ● Не забудьте отключить кресло из розетки после использования кресла. 	



Внимание

	<ul style="list-style-type: none"> ● Не кладите подушки во время массажа, это может привести к поломке и пожару. ● Используйте массажное кресло только по прямому назначению, как описано в инструкции. ● Не используйте массажное кресло, если провод поврежден или перегревается. ● Не дергайте провод. ● Не садитесь в работающее кресло. ● Не ставьте предметы на кресло. ● Не используйте кресло вне помещения. ● Не брызгайте над креслом аэрозолью. ● Не позволяйте детям играть с креслом.
	<ul style="list-style-type: none"> ● Не разбирайте кресло и не чистите его, когда провод находится в розетке. ● Не давайте детям и животным играть с креслом. ● Не кладите провод на горячие поверхности. ● Перед тем как вынуть провод из розетки выключите кресло. ● Держите детей и животных подальше от раскладывающихся частей кресла. ● Подключайте кресло только к заземленным источникам питания. ● Это кресло не предназначено для использования детьми, людьми с ограниченными физическими возможностями и людьми с психическими расстройствами.

Меры предосторожности: перед использованием

 Осторожно									
 Запрещено	<ul style="list-style-type: none"> ● Люди со следующими отклонениями не должны пользоваться массажным креслом: <ul style="list-style-type: none"> ○ По рекомендациям врача избегающие массаж, в том числе болеющие тромбозами и сердечно-сосудистыми заболеваниями, а также с заболеваниями кожи. ○ Люди с травмами спины и позвоночника ● Не подключайте кресло в розетки, не предназначенные для тока 220 - 240 В. <ul style="list-style-type: none"> ○ Возможен удар током. ● Не используйте кресло совместно с домашними трансформаторами. <ul style="list-style-type: none"> ○ Может повредить кресло, либо ударить током. ● Не используйте массажное кресло, если электрический провод поврежден или не корректно работает розетка. <ul style="list-style-type: none"> ○ Может повредить кресло, либо ударить током. ● Перед использованием проверьте правильно ли все подключено. Проверьте покрытие кресла. Если вы заметите неисправности обратитесь к дилеру. Никогда не используйте кресло без кожанного чехла, это опасно. <ul style="list-style-type: none"> ○ Не проверив кресло вы можете получить травмы. <table border="1" style="float: right; margin-top: 10px;"> <thead> <tr> <th>Номер модели</th> <th>Напряжение</th> </tr> </thead> <tbody> <tr> <td>HCP-WG1000A</td> <td>AC120V~</td> </tr> <tr> <td>HCP-WG1000D</td> <td>AC220-240V~</td> </tr> <tr> <td>HCP-WG1000E</td> <td>AC110V~</td> </tr> </tbody> </table>	Номер модели	Напряжение	HCP-WG1000A	AC120V~	HCP-WG1000D	AC220-240V~	HCP-WG1000E	AC110V~
Номер модели	Напряжение								
HCP-WG1000A	AC120V~								
HCP-WG1000D	AC220-240V~								
HCP-WG1000E	AC110V~								
 Требуется действие	<ul style="list-style-type: none"> ● Люди со следующими заболеваниями должны проконсультироваться с врачом перед использованием массажного кресла: <ul style="list-style-type: none"> ○ Сердечные заболевания ○ Страдающие от нарушения кровообращения, в том числе от диабета и других заболеваний ○ Болеющие остеопорозом ○ Лечущиеся от переломов. ○ Люди с температурой выше 38 градусов, а также недавно перенесшие болезни или хирургическое вмешательство ○ Беременные женщины, а также женщины после родов в течение первых 3 месяцев ○ Люди с живильными кардиостимуляторами и другими электронными медицинскими приборами ○ Люди с искривлением позвоночника ○ Люди находящиеся под наблюдением врачей, не должны массаировать ту часть тела, которую лечат ○ Лица с злокачественной опухолью ○ Тем кому показан постельный режим ○ Люди с заболеваниями желудка, такими как гастрит, язва. ○ Тем кто испытывает дискомфорт в массажном кресле ○ Совместные дисфункции из-за ревматизма, подагры, и других заболеваний ○ Люди с такими симптомами, как тошнота, головокружение, шум в ушах ○ Воспаление из-за растяжения связок, растяжения мышц. ○ Люди с термоанестезией ● Пожилые люди и лица со слабыми костями должны обратиться к врачу, прежде чем использовать массажное кресло. ● Если ваше состояние не улучшилось после использования, проконсультируйтесь с врачом или специалистом. ● Не роняйте и не вставляйте посторонние предметы в любые отверстия. ● Для отключения выключите кресло, а затем выньте провод из розетки. 								
 Внимание									
 Запрещено	<ul style="list-style-type: none"> ● Не используйте кресло для других целей, нежели массаж. Не используйте кресло с другими медицинскими аппаратами <ul style="list-style-type: none"> → Может привести к травме. ● Не передвигайте кресло с сидящим в нем человеком. <ul style="list-style-type: none"> → Возможны травмы. ● Не садитесь в кресло, если подставка для ног поднята. <ul style="list-style-type: none"> → Не ставьте на подставку для ног тяжелые предметы, это может привести к поломке. ● Не используйте кресло с аксессуарами, не предусмотренными производителем. 								
 Требуется действие	<ul style="list-style-type: none"> ● Не подключайте кресло в розетки, не предназначенные для тока 220 - 240 В. <ul style="list-style-type: none"> ○ Возможен удар током. ● Не используйте кресло совместно с домашними трансформаторами. <ul style="list-style-type: none"> ○ Может повредить кресло, либо ударить током. ● Не используйте массажное кресло, если электрический провод поврежден или не корректно работает розетка. <ul style="list-style-type: none"> ○ Может повредить кресло, либо ударить током. ● Перед использованием проверьте правильно ли все подключено. Проверьте покрытие кресла. Если вы заметите неисправности обратитесь к дилеру. Никогда не используйте кресло без кожаного чехла, это опасно. <ul style="list-style-type: none"> ○ Не проверив кресло вы можете получить травмы. 								



Меры безопасности: во время использования

 Осторожно	
 Запрещено	<ul style="list-style-type: none"> ● Не используйте кресло совместно с домашними трансформаторами. <ul style="list-style-type: none"> ○ Может повредить кресло, либо ударить током. ● Не используйте массажное кресло, если электрический провод поврежден или не корректно работает розетка. <ul style="list-style-type: none"> ○ Может повредить кресло, либо ударить током. ● Перед использованием проверьте правильно ли все подключено. Проверьте покрытие кресла. Если вы заметите неисправности обратитесь к дилеру. Никогда не используйте кресло без кожаного чехла, это опасно. <ul style="list-style-type: none"> ○ Не проверив кресло вы можете получить травмы. ● Не подкладывайте подушки на кресло. <ul style="list-style-type: none"> → Может нанести травмы. ● Не используйте кресло вне помещений. <ul style="list-style-type: none"> → Кресло может сломаться. ● Не используйте кресло в местах где ведется газосварка и находятся легко воспламеняющиеся жидкости. <ul style="list-style-type: none"> → Может привести к пожару и травмам. ● Держите кресло подальше от источников открытого огня. ● Не используйте кресло в местах с повышенной влажностью.
 Требуется действие	<ul style="list-style-type: none"> ● Убедитесь, что во время раскладывания кресла, ничто не мешает спинке, особенно дети и животные.

МЕРЫ ПРЕДОСТОРОЖНОСТИ



Меры предосторожности: во время использования

Внимание

 Запрещено	<ul style="list-style-type: none"> ● Не ставьте ничего кроме ног в подставку для ног. → Может привести к травмам. ● Не оставляйте кресло работающим, когда в нем никого нет. → Может привести к поломке и травмам. ● Во время массажа убедитесь, что массажная подкладка вставлена в карман спинки. Не используйте кресло без подкладки. → Может привести к травмам. ● Если ваша нога во время массажа вылетела из подставки для ног, не пытайтесь поставить ее обратно. → Это может повредить массажный механизм и привести к травме.
 Требуется действие	<ul style="list-style-type: none"> ● Не дергайте провод идущие в розетку и провод пульта, также не ставьте на них кресло. Не ломайте, не перекручивайте, не режьте провода массажного кресла. → Это повредит кресло. ● Не проливайте воду и другие жидкости на кресло и пульт. → Приведет к поломке кресла и удару током. ● Дети до 14 лет и люди с неуравновешенной психикой не должны пользоваться массажным креслом. Дети и животные не должны играть с массажным креслом, а также рядом с ним → Может привести к травмам. ● Массажное кресло одновременно может использовать только один человек. → Может привести к травмам. ● Не используйте кресло если ваше тело мокрое. → Может ударить током. ● Не используйте массажное кресло если его поверхность повреждена. → Может привести к травмам. Обратитесь к дилеру.
 Отключить от розетки	<ul style="list-style-type: none"> ● Не подкладывайте подушки на кресло. → Может нанести травмы. ● Не используйте кресло вне помещений. → Кресло может сломаться. ● Не используйте кресло в местах где ведется газосварка и находятся легко воспламеняющиеся жидкости. → Может привести к пожару и травмам. ● Держите кресло подальше от источников открытого огня. ● Не используйте кресло в местах с повышенной влажностью.



Меры предосторожности: после использования

Внимание

 Запрещено	<ul style="list-style-type: none"> ● После каждого использования выключайте кресло и вынимайте провод из розетки. → Может привести к травмам если дети и животные будут играть с креслом. ● После использования кресла приведите спинку и подставку для ног в вертикальное положение. ● Протирайте кресло после использования и храните его в сухом месте. ● Не ставьте ничего на кресло.
 Отключить от розетки	<ul style="list-style-type: none"> ● Вытаскивайте провод из розетки за штекер. → Иначе возможны повреждения провода. ● При чистке кресла убедитесь что оно отключено от розетки. Не отключайте штекер мокрыми руками. ● Если кресло не используется продолжительное время убедитесь, что оно отключено от розетки. → Может привести к поломке.

Другие меры предосторожности

Осторожно

 Запрещено	<ul style="list-style-type: none"> ● Не вставляйте на кресло. Не садитесь на кресло кроме как на сиденье. → Это может повредить кресло и нанести травмы.
 Не разбирайте	<ul style="list-style-type: none"> ● Не пытайтесь самостоятельно чинить кресло, обратитесь к дилеру. ● Если поврежден провод, обратитесь к дилеру. ● Не модифицируйте кресло. → Может привести к поломкам и травмам.

Внимание

 Требуется действие	<ul style="list-style-type: none"> ● Если вы продаете, сдаете или дарите кресло, не забудьте передать новому пользователю эту инструкцию.
---	---

ОСНОВНЫЕ ФУНКЦИИ

Главные функции

Новый подход к массажу всего тела

Массаж всего тела с двойным массажным механизмом

Используются два массажных механизма для спины и ног, их воздействия могут быть синхронизированы для интеграции растяжения. Центростремительным методом возвращает поток крови от конечностей тела назад к сердцу, а также центробежный метод, который заставляет течь кровь от сердца к конечностям. Кроме того, массаж может быть сфокусирован на верхней и нижней части вашего тела одновременно, давая вам тщательный массаж.

Тщательный массаж ног

Кольцо Шиаци - роликовый массажный механизм

Кольцевой механизм шиаци - новая технология разработанная компанией Инада, благодаря которой икры и бедра массируются более интенсивно и тщательно.

Определение точек шиаци на всем теле

Оптический сенсор автоматически сканирует тело

Уникальный оптический сенсор определяет расположение точек шиаци на теле человека, независимо от его комплекции и роста, перед тем как начнется массаж.

Уменьшает искривление спины

Ролики усиленно массируют правую или левую части спины.

Воздушные подушки мягко надавливают на независимые левые и правые ролики, выполняя сосредоточенный массаж спины, тем самым снимая усталость в верхней части тела.

Чувство невесомости

Функция нулевой гравитации

Кресло автоматически раскладывается на угол, необходимый для полного расслабления мышц. Вы можете насладиться массажем и чувством, похожим на отсутствие гравитации.

Интенсивный массаж Шиаци

Массаж стоп

С помощью кольцевых шиаци механизмов происходит массаж стоп с увеличением интенсивности и силы давления роликов на массируемую часть стопы.

Снятие мышечных болей, напряжения и усталости

Большой выбор программ

Заданные программы позволяют выбирать оптимальную программу отвечающую Вашим предпочтениям, так же Вы можете свободно комбинировать различные операции в ручных настройках на пульте.

Кисти и пальцы рук

Функции ИК-прогрева

Прогревает кисти и пальцы рук.

Полезные свойства массажного кресла

Массажное кресло INADA Duet обладает следующими полезными свойствами:

- Расслабление мышц
- Снятие мышечных болей и усталости

ОПИСАНИЕ КРЕСЛА

Кресло

ОПИСАНИЕ КРЕСЛА

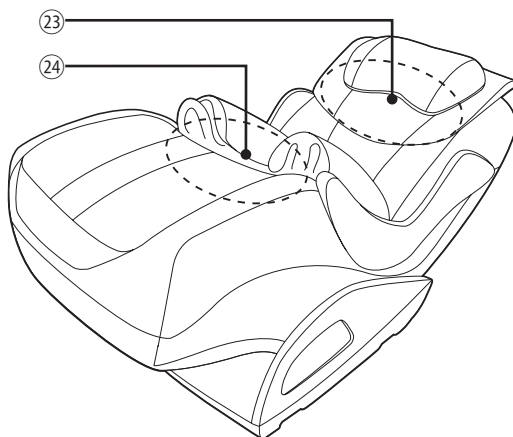
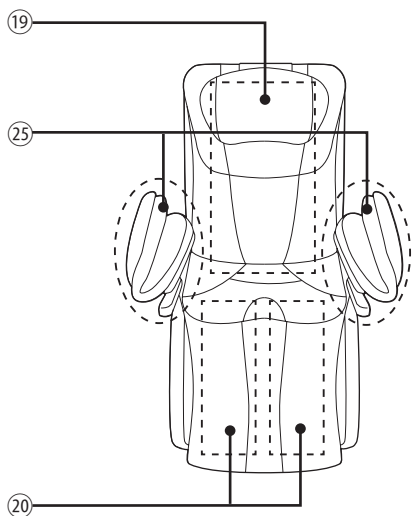
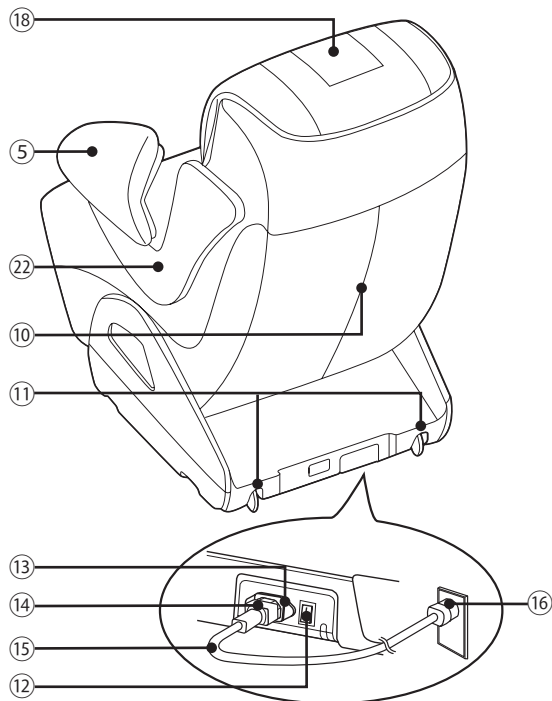
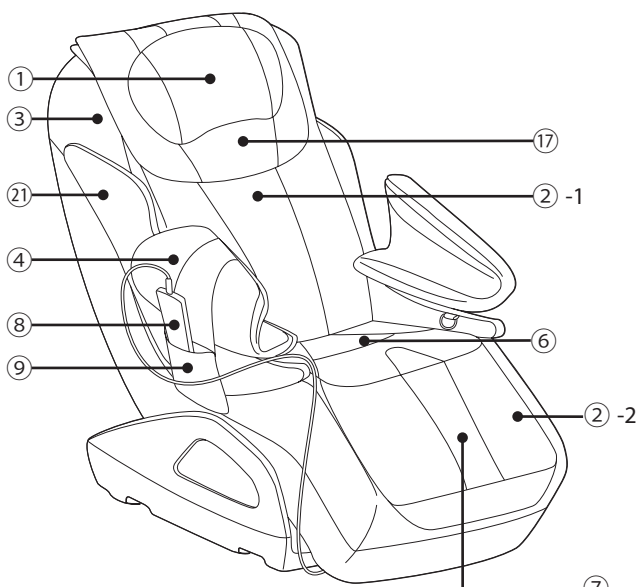

①	Подголовник (с чехлом)
②	Покрытия
② -1	Покрытие спинки
② -2	Покрытие сиденья
③	Спинка кресла
④	Подлокотник (правый)
⑤	Подлокотник (левый)
⑥	Сиденье
⑦	Подставка для ног
⑧	Пульт управления
⑨	Карман для пульта

⑩	Крышка спинки кресла
⑪	Колесики
⑫	Кнопка вкл./выкл. питания
⑬	Разъем Питания
⑭	Разъем
⑮	Шнур Питания
⑯	Вилка
⑰	Подголовник (большой)
⑱	Массажная зона (спина)
⑳	Массажная зона (ноги)

⑳	Крепление подлокотника (правое)
㉑	Крепление подлокотника (левое)
㉒	Расположение массажного механизма (спина)
㉓	Расположение массажного механизма (ноги)
㉔	Воздушные подушки

Пульт управления

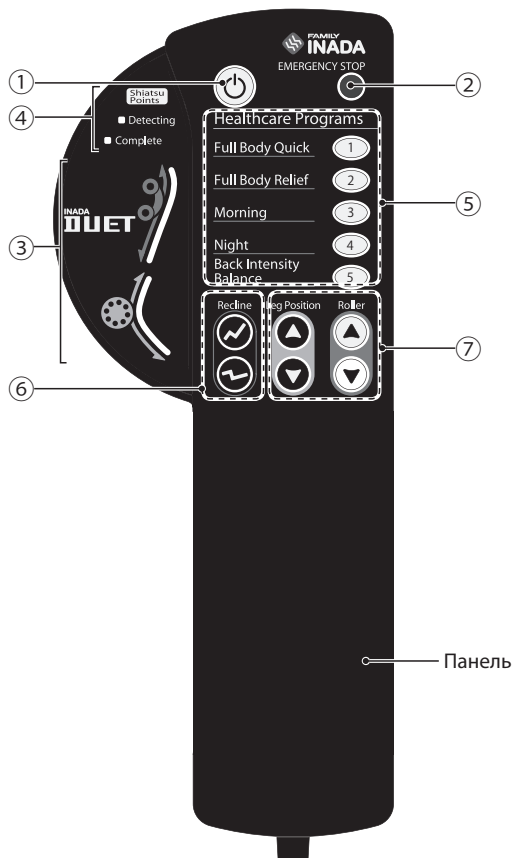

1	Клавиша вкл./выкл.	Включает и выключает кресло. Нажав клавишу вы активируете кресло и ролики, которые находятся в положении хранения. Если кнопка нажата повторно, массажная программа выключится и массажные ролики встанут в исходное положение. Кнопка горит зеленым, когда кресло работает, желтым, если кресло находится в режиме ожидания и красным, если оно экстренно остановлено.
2	Клавиша экстренной остановки	Используйте эту кнопку, если массажное кресло необходимо немедленно выключить.
3	Отображение положение механизмов	Показывает положение массажных механизмов.
4	Индикатор оптического сенсора	Индикатор показывает, начало и завершение сканирования точек шиацу и комплекции тела.
5	Основные программы	Вы можете выбрать соответствующую программу.
6	Раскладывание кресла	Нажмите кнопку, чтобы разложить кресло или поднять спинку.
7	Настройка ширины массажного механизма (Плечи и ноги)	Отрегулируйте положение плеч, пока кресло сканирует точки шиацу. Во время массажа, можете отрегулировать положение роликов в ручную

ОПИСАНИЕ КРЕСЛА

Пульт управления/Внутренняя панель

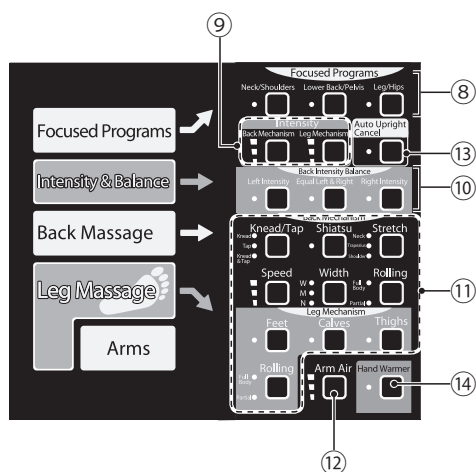

8	Специальные программы	Вы можете выбрать специальную программу.
9	Интенсивность массажных механизмов	Используйте для регулировки интенсивности массажа спины и ног
10	Баланс интенсивности	Используйте для регулировки баланса между правым и левым массажным элементами во время массажа спины.
11	Ручные настройки	Используйте для выбора базовых или специальных программ. (подробнее читайте на стр. 19-21)
12	Аэромассаж рук	Используйте для включения аэромассажа рук.
13	Автоматическое поднятие спинки	Вы можете установить или отключить функцию автоматического поднятия спинки кресла после окончания массажа
14	Прогрев рук	Нажмите, чтобы включить прогрев рук.

⚠ Внимание

- Не проливайте жидкость на пульт.
- Не берите пульт мокрыми руками.

⚠ Осторожно

- Не садитесь на пульт. Не дергайте пульт за провод.
- Не нажимайте на кнопки пульта твердыми предметами.
→ Это может повредить пульт.

ПОДГОТОВКА К ИСПОЛЬЗОВАНИЮ

- Массажное кресло доставляется в полностью разложенном состоянии. Перед использованием приведите кресло в вертикальное положение.
- Не ставьте кресло в места попадания прямых солнечных лучей. Не устанавливайте кресло в местах с низкой температурой. Если кресло внесено с мороза, не включайте его сразу, дайте ему отогреться около часа.
→ Это может повредить кресло.

Установка

Подбирая место установки кресла, не забудьте оставить расстояние минимум 40 см от спинки кресла до стенки или ближайших предметов, так же учитывайте расстояние до подставки для ног, так как кресло раскладывается.

⚠ Внимание

- Не устанавливайте кресло в местах с повышенной влажностью.
- Устанавливайте кресло только на ровную поверхность.
- Не ставьте кресло рядом с источниками тепла.
- Не курите в кресле.

- Для того, чтобы кресло работало менее шумно и не портило поверхность напольного покрытия, устанавливайте его на ковер. (Не устанавливайте на электроковер.)
- Кресло имеет достаточно большой вес, не повредите пол при разгрузке.
- Устанавливайте кресло на расстоянии 1 м от телевизоров, радио и т.д, в противном случае могут быть помехи
- Нагрузка на пол составляет: на 1 см² около 3.0 кг, с человеком сидящим в кресле, весом в 100 кг.

ПОДГОТОВКА К ИСПОЛЬЗОВАНИЮ

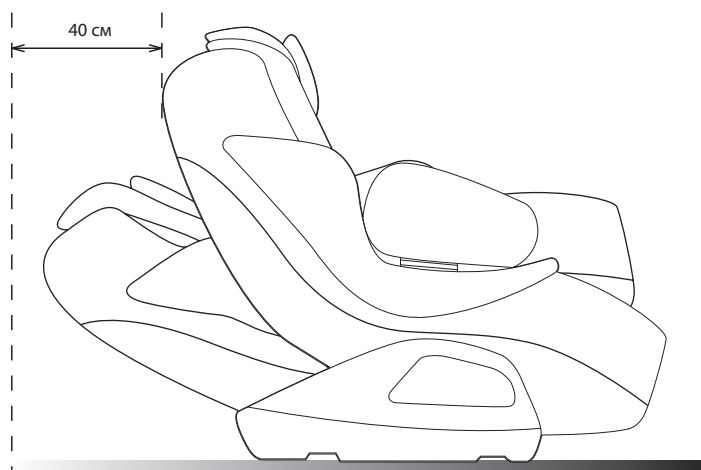

Проверьте комплект поставки

Проверьте комплект поставки массажного кресла, согласно таблице.

Кресло	Комплектация			
	Инструкция	Подушка	Шнур питания	Карман для пульта

Методы перестановки кресла

Выключите клавишу питания с задней стороны кресла и отключите кресло от розетки перед перемещением.

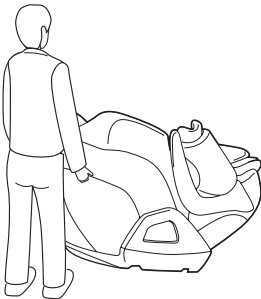
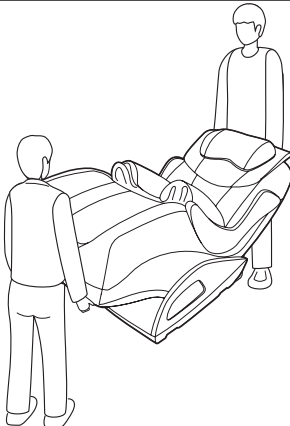
На колесах	Перенос
Разложите полностью кресло, затем возьмитесь за выемки в задней части подставки для ног и перекатите кресло в необходимое место.	Полностью разложите кресло, возьмитесь за ляжки на спинке и за выемки в подставке для ног.
	

- Кресло весит достаточно много, при поднятии кресла не надорвите спину
- Перед тем как переместить кресло убедитесь, что пульт не упал и вам не мешают провода.



Внимание

- Не переставляйте кресло, если в нем кто нибудь находится.
- Перед перестановкой кресла убедитесь, что провод вынут из розетки.
→ Иначе вы можете повредить провод.

Установка подлокотников

Поднимите подлокотники с помощью следующей процедуры.

① Поднимите сложенный подлокотник.

② Поверните затвор до упора, чтобы зафиксировать подлокотник.

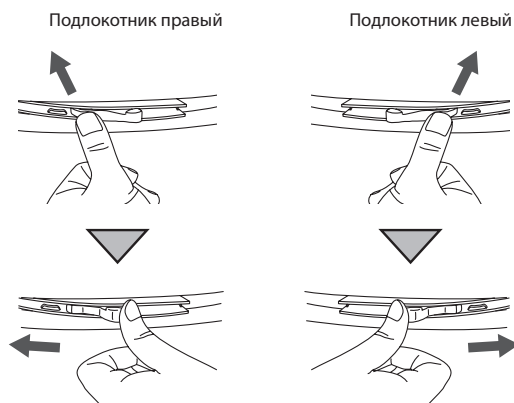
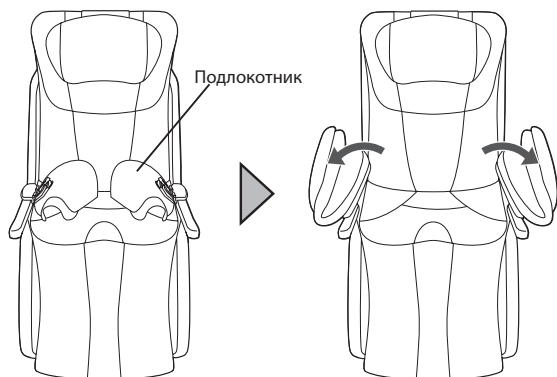

Сложение подлокотников

Сложите в соответствии с процедурой установки в обратном порядке.



Внимание

- Берегите Ваши руки и пальцы от защемления во время установки подлокотников.
- Если вы используете кресло еще не установив подлокотники, или они установлены не правильно, винты не затянуты, то подлокотники могут выпасть.
→ Может привести к травме.

ПОДГОТОВКА К ИСПОЛЬЗОВАНИЮ

Установка кармана для пульта

Карман для пульта устанавливается на подлокотник.

Когда подлокотник поднят, прочно установите карман на липучку на задней стороне подлокотника. Для удаления, выполните процедуру установки в обратном порядке.

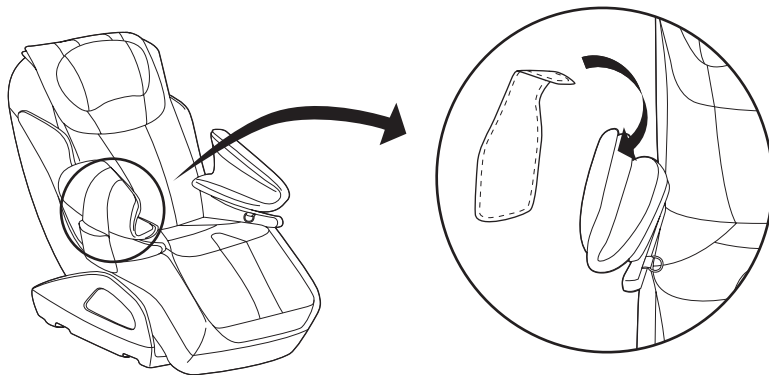

Вставьте пульт в карман, как показано на картинке

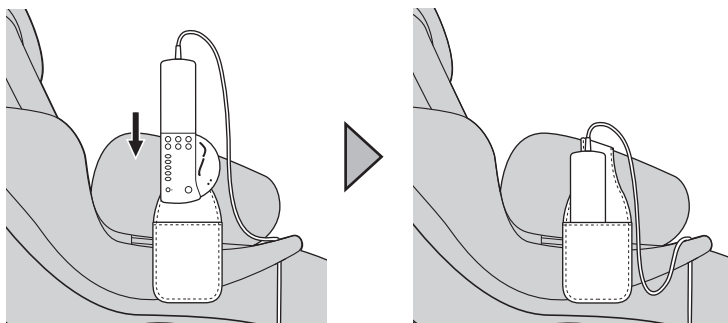

ПОДГОТОВКА К ИСПОЛЬЗОВАНИЮ



Внимание

● Когда пульт вставлен в карман, аккуратно обходите с проводом.

Подключение питания

① Сначала вставьте провод в гнездо на кресле, а затем вставьте штекер в электрическую розетку.

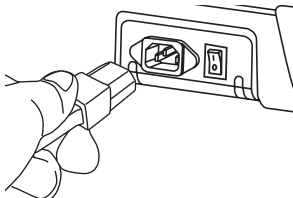

② Переведите кнопку в положение Вкл..

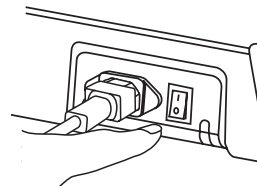

*Если кресло выключилось во время работы, массажный механизм автоматически встанет в место хранения.



Осторожно

● Не используйте с трансформаторами.
→ Может произойти короткое замыкание.



Внимание

● Перед тем как вставить провод, убедитесь что кнопка стоит в положении Вкл.
● Убедитесь, что штекер полностью вставлен в розетку.
● Перед использованием кресла, убедитесь что оно работает корректно.

Проверка ткани кресла

Проверьте, не порвана ли ткань.

① Покрытие спинки

Расстегните молнию на верху спинки.

Отогните подушку вперед и проверьте, нет ли повреждений на ткани.

Молния на спинке кресла

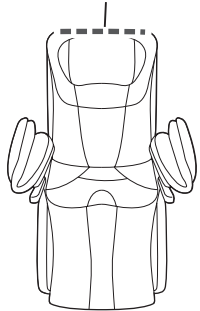

Подушка

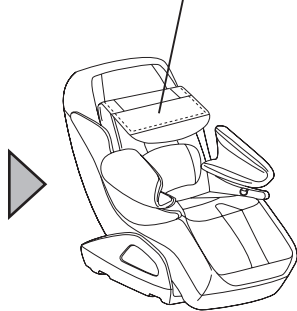

② Покрытие сиденья

Проверьте, нет ли повреждений ткани в области массажа ног.

Области массажа

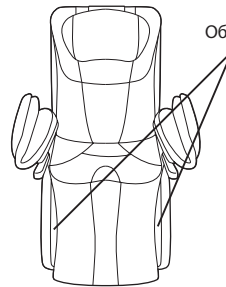

⚠ Внимание

● Внимательно проверьте массажную зону перед использованием кресла. В покрытии не должно быть прорывов. Если Вы их обнаружили, немедленно обратитесь в сервисный центр для устранения неисправностей.

Расположение пульта управления

① Проденьте шнур от

пульта через застежку на липучке в задней области подставки для ног и закрепите его.

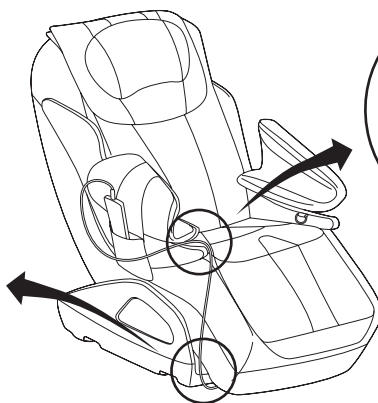
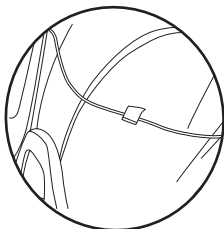

② Проденьте застежку на

липучке через кольцо на креплении подлокотника и закрепите провод.

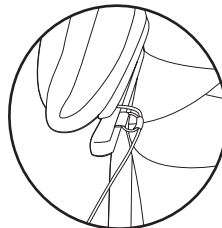

③ Положите пульт в карман.

НАСТРОЙКА КРЕСЛА

Садясь в кресло

Массажный механизм находится внизу кресла (место хранения механизма).

Проверьте местоположение механизма. Если механизм находится в зоне хранения, включите кресло. После того как кресло включится, вы можете в него садиться.



Внимание

- Не садитесь в кресло, если оно разложено.
→ Вы можете повредить массажный механизм.
- Начинать массаж с легкого массажа.

Меры предосторожности при включении и выключении кресла

Когда Вы садитесь или встаете с кресла не операйтесь на воздушные подушки на подлокотниках. Это может привести к повреждению механизма. Можете опереться на конец крепления подлокотника.

НАСТРОЙКА КРЕСЛА

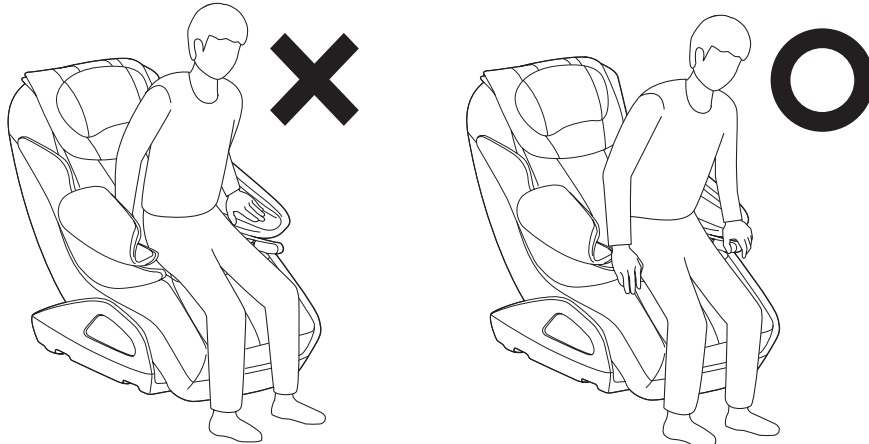

Осторожно

- Не подвергайте подлокотники сильным нагрузкам сверху.

Настройка подголовника

Вы можете настроить подголовник под себя, используя липучки. Настройте подголовник под себя перед началом массажа.

Настройте с помощью липучек.

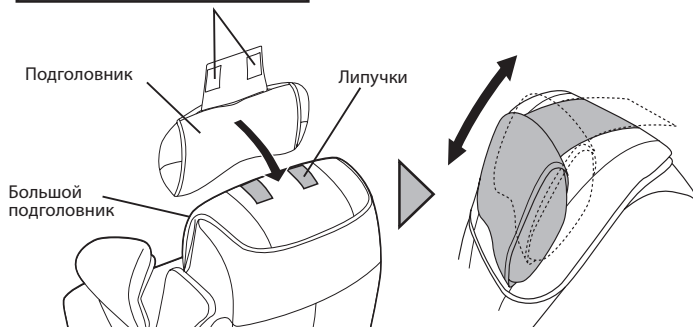

Правильное положение подголовника



- Установите подголовник правильно, в противном случае оптический сенсор неправильно установит точки шиацу.

Как снять чехол с подголовника

Чехол снимается следующим образом.

① Снимите подголовник с кресла.

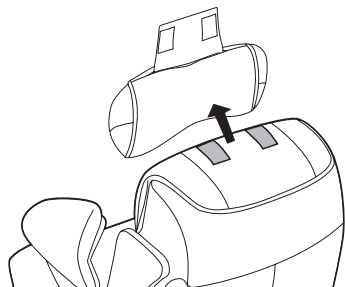

② Снимите лентообразный чехол с центра подголовника и вытащите подголовник из чехла.

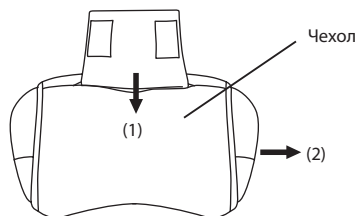

Использование подушки, регулирующей интенсивность массажа

Если Вам кажется, что массаж слишком интенсивен, можете подложить подушку под спину или на сиденье, это смягчит массаж

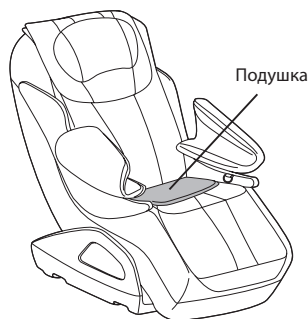
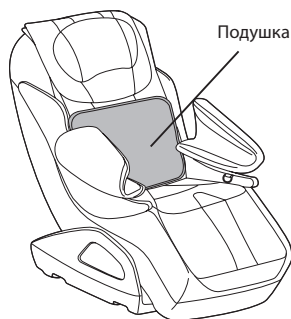

⚠ Внимание

- Убедитесь, что подушка не смялась и лежит ровно.
→ Может привести к травме

Как использовать подлокотники

Поместите руку в подлокотник, как это показано на картинке.

Поместите руку так, чтобы локоть находился между подлокотником и откинутой спинкой кресла

Поместите руку ладонью вниз

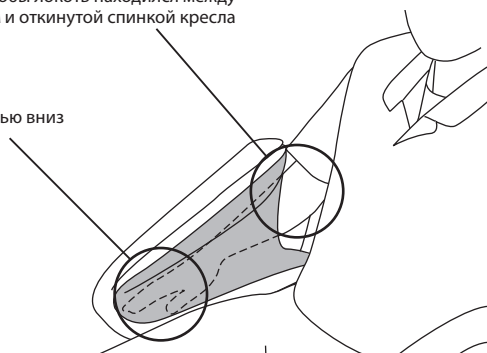

⚠ Внимание

- Не используйте подлокотники не для чего, кроме рук.
→ Может привести к травме.
- Если Вы извлекли руки из подлокотников во время массажа, не пытайтесь поместить их обратно.
→ Ваши усилия могут повредить механизм или привести к травме.
- Не пытайтесь массажировать локти. Также убедитесь, что во время массажа Ваши руки лежат ладонями вниз.
Не помещайте их ладонями вверх.
→ Может привести к травме.

НАСТРОЙКА КРЕСЛА

Раскладывание спинки кресла

Настройка положения тела

■ Чтобы поднять спинку, нажмите верхнюю клавишу

■ Чтобы опустить спинку, нажмите нижнюю клавишу

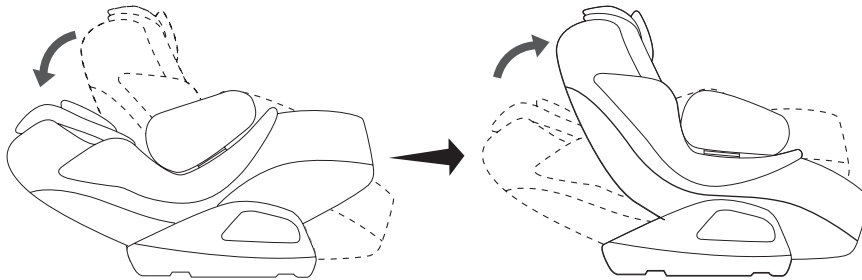
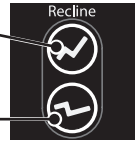

Функция Удерживания

Нажмите и держите кнопку в течении 2 секунд, кресло начнет автоматически раскладываться/складываться.

Вы можете чувствовать вибрацию при раскладывании.

Это случается из-за того, что центр тяжести смещается при раскладывании.

⚠ Осторожно

● Перед тем как раскладывать кресло, убедитесь, что нет помех для движения спинки, особенно следите за детьми и животными.

Использование подставки для ног для массажа стоп

При использовании программы массажа ступней, вставьте ступни в выемку как показано на картинке.

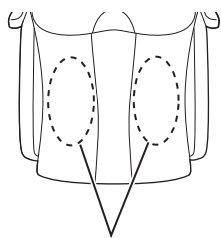

Поместите сюда стопы.

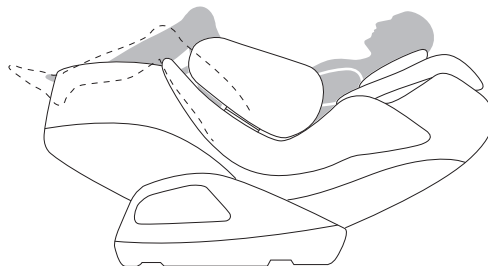

ПОСЛЕ ИСПОЛЬЗОВАНИЯ

После использования массажного кресла приведите его в вертикальное положение и выключите кресло. Выньте вилку из розетки, это поможет уменьшить трату электроэнергии.

⚠ Внимание

- Убедитесь, что кресло выключено и вилка вынута из розетки.
→ В противном случае дети и животные играющие с креслом могут его сломать или получить травмы.
- После использования кресла, убедитесь, что кресло приведно в вертикальное положение.
- Протирайте кресло от пыли и храните его в местах с минимальным ее скоплением.
- Вынимайте провод из розетки только за вилку.
- Если вы не планируете использовать кресло долгое время, отключите его из розетки.
- Не перекручивайте и не запутывайте провода.

МАССАЖНЫЕ ПРОГРАММЫ

Основные программы

Основные программы помогут Вам выбрать именно ту программу, которая отвечает Вашим предпочтениям и потребностям.

Оздоровительные программы

Общий массаж тела. Быстрая программа

Эта программа воздействует на все тело и помогает снять мышечную усталость за короткое время.

Общий массаж тела

Сбалансированный массаж всего тела от основания головы до икр. Программа подходит для ежедневного поддержания организма в тонусе, снятия усталости.

Утро

Эта программа улучшает работу кровеносной системы. Усиливает движение крови по венам от конечностей к сердцу. Рекомендуется для людей, которые неважно себя чувствуют по утрам.

Вечер

Эта массажная программа улучшает артериальное движение крови от сердца к конечностям тела. Рекомендуется перед сном, чтобы расслабить тело.

Интенсивный массаж спины

Эта программа направлена на сбалансированный массаж спины. Ролики усиленно массируют правую или левую части спины. Массажный механизм автоматически регулирует интенсивность массажа той или иной части спины.

Специальные программы

Шея/Плечи

Этот массаж сосредоточен на массаже шеи у ее основания, а так же плеч и лопаток.

Поясница

Этот массаж сосредоточен на участке от поясницы до ягодиц и на задней части бедра.

Ноги/Бедра

Этот массаж сосредоточен на участке от икр до ягодиц.

Ручные настройки

Вы можете комбинировать любимые операции. Вы также можете регулировать интенсивность, скорость массажа и положение роликов.

ОСНОВНЫЕ ПРОГРАММЫ

Основные программы массажа

- 8 автоматических программ обеспечивают различные виды массажа для снятия усталости.
- Вы можете выбрать любимую программу массажа с помощью клавиш на пульте.

ОСНОВНЫЕ ПРОГРАММЫ

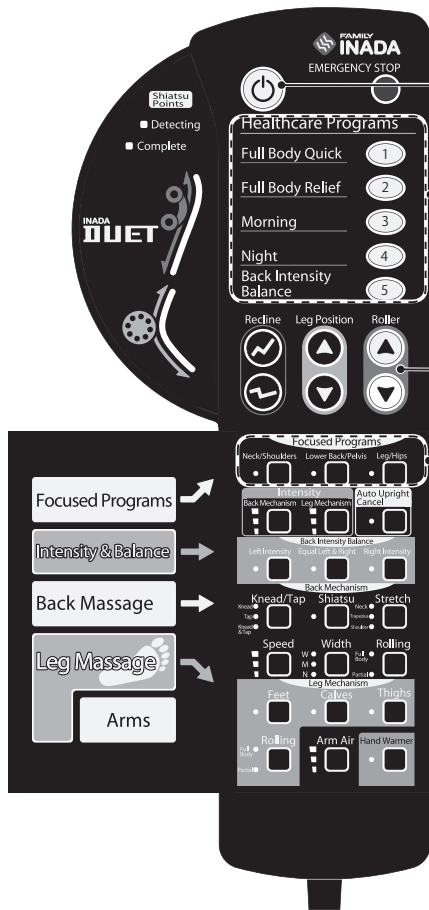

1 Нажмите кнопку Вкл./Выкл. ⏻

Если после включения кресла вы не выбрали массажную программу в течении 5 минут, кресло войдет в режим ожидания.

2 Выберите массажную программу.

Спинка автоматически разложится до угла "нулевой" гравитации*. После этого запустится сенсор определяющий точки шиацу. [!Внимание]

Как можно глубже сядьте в кресло, иначе оптический сенсор не сможет корректно определить точки шиацу и массаж будет выполнен не эффективно.



3 Настройте ширину роликов.

После того как оптический сенсор определит точки шиацу, настройте ширину массажных роликов по вашей фигуре. Если автоматические настройки ширины роликов подходят вашей фигуре, настройка не нужна.

Настройка ширины роликов

Если позиция роликов не правильная, настройте ее с помощью клавиш, пока они мигают.

	▲	Ролики двигаться вверх, пока нажата эта кнопка.
	▼	Ролики двигаться вниз, пока нажата эта кнопка.

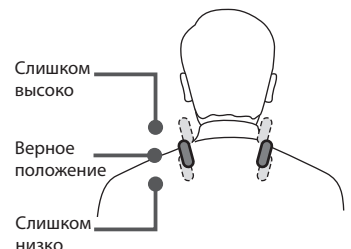

* Угол "нулевой" гравитации

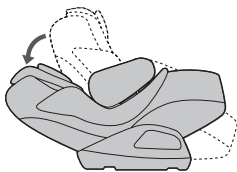

Угол раскладывания кресла при котром мышцы максимально расслабляются и вы ощущаете невесомость.

4 Начало массажной программы.

После определения точек и настройки ширины роликов, загорится кнопка Completed, массаж запустится. В процессе массажа Вы можете отрегулировать его интенсивность, а так же отрегулировать воздушно-компрессионный массаж или отключить его полностью.



Настройка интенсивности массажа



Интенсивность воздействия массажных элементов может быть трех уровней. Вы можете настроить ее, переключая клавиши на пульте: "Low" - низкий, "Medium" - средний, "High" - высокий. По умолчанию, все массажные элементы настроены на среднюю интенсивность.

Настройка интенсивности воздушно-компрессионного массажа

Интенсивность воздушно-компрессионного массажа может переключаться, "Low" - низкий, "Medium" - средний и "High" - высокий.
(По умолчанию, настроено на среднюю интенсивность).

Настройка баланса интенсивности массажа спины

Интенсивность левой части	Ролики интенсивней работают на левой половине спины, а на правой интенсивность снижается.
Равный баланс	Соблюдается одинаковая интенсивность массажа на правой и левой половине спины
Интенсивность правой части	Ролики интенсивней работают на правой половине спины, а на левой интенсивность снижается.

5 Программа завершена.

После завершения массажной программы, ролики вернутся в положение хранения. Кресло будет находиться в режиме ожидания. Не смотря на это, Вы сможете сложить или разложить кресло.

Автоматическое поднятие кресла

Вы можете отменить или включить автоматическое поднятие спинки кресла после завершения массажной программы. Индикатор горит зеленым цветом, когда эта функция отключена. Для активации этой функции нажмите клавишу еще раз.

Смена программы

Вы можете переключить программу во время работы кресла, не дожидаясь завершения текущей массажной программы.

Переход от одной заданной программы к другой

Когда Вы во время массажной программы переключаете на другую программу, ролики возвращаются в положение хранения и процесс сканирования точек шиацу возобновляется, так же происходит настройка положения роликов.

Переход от заданной программы к ручным настройкам

При нажатии на одну из клавиш ручного выбора, расположенных внутри панели дистанционного управления во время текущей массажной программы, программа немедленно останавливается, и начинается выбранная операция. Если выбрана программа требующая определение точек шиацу, она начинается после сканирования. (Чтобы выбрать воздушно-компрессионный массаж, сначала нажмите кнопку POWER, чтобы остановить текущую программу, затем сделайте выбор.)

Выключение массажа во время выполнения

Для выключения программы нажмите клавишу . Ролики вернуться в исходное положение и кресло выключится.

В экстренном случае или **в случае поломки** нажмите клавишу EMERGENCY STOP. Ролики немедленно остановятся. После этого снова нажмите клавишу POWER, ролики вернуться в исходное положение для хранения и остановятся.

При выборе программы спинка кресла может откидываться автоматически. Кроме того, разложенное кресло может перемещаться автоматически во время некоторых программ. По этой причине, прежде чем использовать кресло, убедитесь, что сзади нет человека или другой помехи. Кроме того, не позволяйте другим людям приближаться к креслу во время использования.

**Внимание**

- Если вы чувствуете, что массаж слишком интенсивный, примите меры соответственно с этой инструкцией. Если это не помогает, обратитесь к дилеру.
→ Может привести к травме, если вы будете продолжать использовать кресло при таких обстоятельствах.
- Незасовывайте руки и ноги в массажные механизмы. При массаже не одевайте твердые предметы, такие как украшения и т.д., а также выньте все из карманов.
- Не продолжайте массаж более 30 минут. Не более 5 минут массажа на каждую часть тела.
→ Непрерывное использование в течение длительного периода времени может привести к чрезмерной стимуляции, что может привести к эффекту, противоположному желаемому, или даже к травмам.
Ограничьте время массажа в общей сложности около 30 минут в день.

РУЧНЫЕ НАСТРОЙКИ

Массаж определенной части тела и регулировка положения массажного механизма

РУЧНЫЕ НАСТРОЙКИ

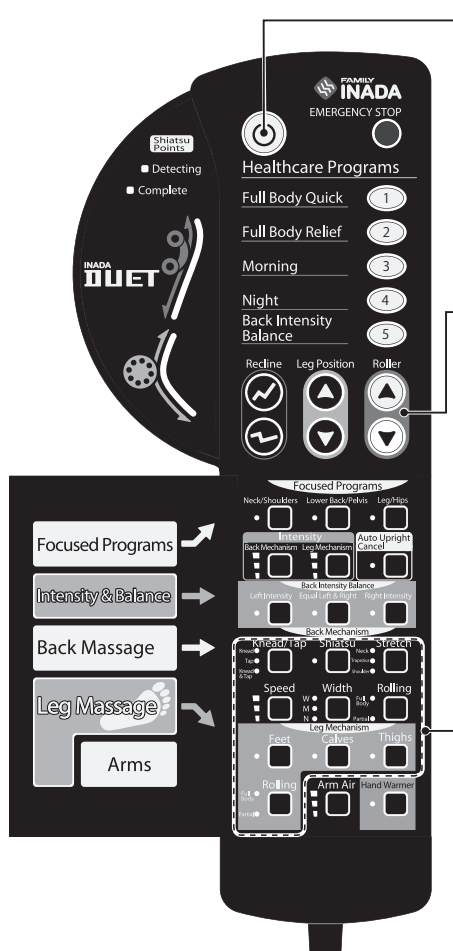

1 Нажмите клавишу POWER.

После включения кресла, если Вы в течении 5 минут не выбрали программу, кресло уходит в режим ожидания.

2 Выберите массажную программу.

Выберите комбинацию желаемых операций из базовых программ, например ролики, специальная программа и воздушно-компрессионный массаж рук.

3 Настройка ширины роликов.

После того как оптический сенсор определит точки шиатсу, настройте ширину массажных роликов по вашей фигуре. Если автоматические настройки ширины роликов подходят вашей фигуре, настройка не нужна.

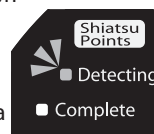

4 Начало массажной программы.

После определения точек и настройки ширины роликов, загорится кнопка Completed, массаж запустится. В процессе массажа Вы можете отрегулировать его интенсивность, сменить базовую операцию, отрегулировать воздушно-компрессионный массаж или отключить его полностью.

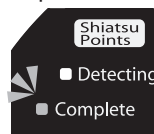

5 Программа завершена.

Ролики вернуться в исходное положение и кресло уйдет в режим ожидания. Можете поднять или опустить спинку кресла.

Настройка положения роликов

	Ролики не выбраны: Ролики отправляются в ту область, которую вы хотите массажировать.	▲	Ролики движутся вверх, пока нажата эта клавиша..
		▼	Ролики движутся вниз, пока нажата эта клавиша.
	Выбран роликовый массаж всего тела: Выбирайте между Вверх и Вниз.	▲	Изменить движение роликов вниз на движение вверх.
		▼	Изменить движение роликов вверх на движение вниз.
	Выбран роликовый массаж части тела: Вы можете настроить роликовый массаж части тела. Положение в котором вы нажимаете клавишу становится центром массажной операции.	▲	Ролики движутся вверх, пока нажата эта клавиша..
		▼	Ролики движутся вниз, пока нажата эта клавиша.

● Если вы нажимаете клавишу вверх (вниз), когда ролики и так уже находятся в самой низкой (высокой) точке, или в положении плеч, где были найдены точки шиатсу, звучит звуковой предупредительный сигнал.

Настройка ширины роликов



Ширину роликов можно настроить во время работы основной программы массажа. Ширина может быть узкой, средней и широкой
(По умолчанию, стоит узкая ширина роликов)

Настройка скорости массажа



Скорость массажа можно настроить во время работы основной программы массажа. Скорость может быть низкой, средней и высокой.
(По умолчанию, стоит средняя скорость)

Настройка интенсивности массажа



Интенсивность массажных элементов может быть трех уровней.
При нажатии клавиши вы можете установить низкий, средний или высокий уровень интенсивности. (По умолчанию, стоит средний уровень интенсивности.)

Настройка интенсивности воздушно-компрессионного массажа рук



При нажатии клавиши вы можете установить низкий, средний или высокий уровень интенсивности воздушно-компрессионного массажа рук.
(По умолчанию, стоит низкий уровень интенсивности.)

Смена программы

Переход от ручных настроек к выбору основной программы

Вы можете переключить программу во время работы кресла, не дожидаясь завершения текущей массажной программы. По истечении 30 минут, кресло завершит свою работу, не смотря на то закончилась программа или нет.

Выключение массажа во время выполнения

Для выключения программы нажмите клавишу . Ролики вернуться в исходное положение и кресло выключится.

В экстренном случае или **в случае поломки** нажмите клавишу EMERGENCY STOP. Ролики немедленно остановятся. После этого снова нажмите клавишу POWER, ролики вернуться в исходное положение для хранения и остановятся.



Внимание

- Если вы чувствуете, что массаж слишком интенсивный, примите меры соответственно с этой инструкцией. Если это не помогает, обратитесь к дилеру.
→ Может привести к травме, если вы будете продолжать использовать кресло при таких обстоятельствах.
- Незасовывайте руки и ноги в массажные механизмы. При массаже не одевайте твердые предметы, такие как украшения и т.д., а также выньте все из карманов.
- Не продолжайте массаж более 30 минут. Не более 5 минут массажа на каждую часть тела.
→ Непрерывное использование в течение длительного периода времени может привести к чрезмерной стимуляции, что может привести к эффекту, противоположному желаемому, или даже к травмам.
Ограничьте время массажа в общей сложности около 30 минут в день.

РУЧНЫЕ НАСТРОЙКИ

Описание программ

Вы можете выбрать подходящую массажную программу с помощью ручных настроек на пульте.

● Круг в столбце настройки означает, что данная регулировка может быть выполнена в течение этого массажного действия.

Массаж спины

	Функция	Действие	Настр. скорости	Настр. ширины	Поднять/Опустить спинку	Настр. интенсивности
Основные программы	Разминание	Поочередно выполняет восходящее и нисходящее разминание.	○	—	○	○
	Постукивание	Выполняет постукивающий массаж.	○	○	○	○
	Разминание и постукивание	Одновременно выполняются и разминание и постукивание.	○	—	○	○
Роликовый массаж	Роликовый массаж всего тела	Растягивание тела с помощью прокатки роликов вверх и вниз.	—	○	○	○
	Роликовый массаж части тела	Растягивание части тела с помощью прокатки роликов вверх и вниз.	—	○	○	○
Специальные программы	Шиацу	Массаж шиацу.	—	—	○	○
	Растягивание шеи	Растягивание центральной области шеи.	—	—	—	○
	Растягивание трапецевидной мышцы	Растягивание трапецевидной мышцы в верхней плечевой зоне.	—	—	—	○
	Растягивание плечей	Растягивание центральной плечевой зоны, массаж лопаток.	—	—	—	○

(*) Специальные программы не могут быть совмещены с основными и роликовым массажем..

Массаж ног



	Функция	Действие	Поднятие/Опускание подставки	Настр. интенсивности
Основные программы	Стопы	Массаж стоп.	○	○
	Икры	Массаж икр.	○	○
	Бедра	Массаж бедер.	○	○
Роликовый массаж	Роликовый массаж	Растягивание нижней части тела с помощью прокатки роликов вверх и вниз.	○	○
	Роликовый массаж части тела	Массирует какую-либо часть ног с помощью прокатки роликов вверх и вниз.	○	○

Воздушно-компрессионный массаж

Функция	Действие	Настр. интенсивности
Руки	Выполняет воздушно-компрессионный массаж правого и левого предплечья поочередно.	○

УСТРАНЕНИЕ НЕИСПРАВНОСТЕЙ

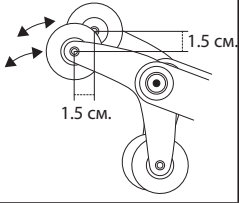
Если после нижеописанных решений не удастся исправить ошибку в работе кресла, немедленно прекратите массаж, отключите кресло и обратитесь к дилеру.

Проблема	Причина и решение	Эти особенности работы не являются поломкой.
<p>Правый и левый ролики не выравняются.</p>	<p>Ролики сделаны таким образом, что иногда при остановке они встают немного в стороне от постоянной траектории, это не является неисправностью</p> 	
<p>Механизм ушел в нижнюю часть кресла и остановился.</p>	<p>Автотаймер отправляет массажные элементы в исходные позиции для хранения после выполнения программы, что бы не мешать своим движением встать Вам с кресла.</p>	
<p>Во время массажа ролики проскакивают.</p>	<p>Это происходит из-за роликов, попавших в область с различными нагрузками на массажный механизм (или вышли за пределы тела). Индивидуальные особенности, такие как масса тела или фигура могут также быть причиной этого.</p>	
<p>Кнопка  и остальные кнопки мигают.</p>	<p>Выключите кресло из розетки на 5 секунд, а затем снова включите.</p>	<p>Если эти меры не помогают, обратитесь к дилеру.</p>
<p>Оптический сенсор работает некорректно.</p>	<p>Сядьте в кресло так, чтобы голова оказалась на подголовнике. Настройте массажный механизм под себя.</p>	
<p>Кнопки пульта не работают. Кресло не запускается.</p>	<p>Проверьте следующее:</p> <ol style="list-style-type: none"> ① До конца ли вставлена вилка в розетку? ② Включена ли кнопка Вкл. в задней части кресла на блоке? ③ Не нажимаете ли вы одновременно две кнопки? 	
<p>Провод или вилка горячие.</p>	<p>Немедленно, перестаньте использовать кресло и отключите его.</p>	
<p>УСТРАНЕНИЕ НЕИСПРАВНОСТЕЙ</p>		

Осуществлять ремонт кресла может только официальный дилер

Обратитесь к дилеру

УСТРАНЕНИЕ НЕИСПРАВНОСТЕЙ

Шум во время работы

Шумы сопутствующие работе кресла.

Шум во время работы программы постукивания

Звук трения роликов об обивку кресла во время работы программы разминания

Шум едущих вверх и вниз роликов

Звук воздушных массажных подушек

Звук воздушного насоса

Звук выброса воздуха

Звук подъема и опускания кресла во время раскладки

*Шумы перечисленные выше не являются поломкой, это нормальные звуки при работе кресла.

РЕГУЛЯРНОЕ ОБСЛУЖИВАНИЕ

Регулярное обслуживание поможет вашему креслу работать долгое время

Замечали ли вы следующие проблемы?

- Кресло не запускается при нажатии кнопок Вкл.
- Провод поцарапан или поврежден.
- Провод и вилка перегреваются.
- От кресла пахнет горелым.
- Не срабатывает автотаймер.
- Друге неисправности.

Если вы обнаружили эти, либо другие неисправности, немедленно отключите кресло и обратитесь к дилеру за технической поддержкой.

Безопасное использование

Гарантийный срок службы обивки кресла 3 года. (При использовании: 30 минут каждый день).

Для более долгого использования проверяйте покрытие на разрывы.

Эти проверки помогут предотвратить износ.

После 5 лет использования, в независимости от состояния, мы рекомендуем заменить обивку.

После того как массажное кресло проработает 3000 часов, вы услышите звуковое предупреждение о необходимости осмотра кресла специалистом. Кресло не будет работать пока специалист его не проверит.

ЧАСТО ЗАДАВАЕМЫЕ ВОПРОСЫ

Q Могу ли установить кресло на деревянный или подогреваемый пол?

A Да.

Так как кресло имеет большой вес, мы рекомендуем устанавливать его на ковер.

Q Могу ли я пользоваться креслом, если у меня избыточный вес?

A Мы рекомендуем кресло людям с весом до 120 кг.

Если Вы весите больше, не сидите в кресле долго и не слишком откидывайтесь назад.

Q Как сделать массаж более глубоким?

A Сделайте следующее:

- Глубже сядьте в кресло и перенесите вес на спинку.
- Поставьте высокую интенсивность массажа.
- Уберите подкладки.

Q Как сделать массаж деликатней?

A Сделайте следующее:

- Поставьте подкладки.
- Поставьте низкую интенсивность массажа.

Q Поднимается ли кресло после массажа в вертикальное положение автоматически?

A Да.

Кресло может не подниматься, если вы отключили функцию авто подъема.

Q Могут ли люди ростом ниже 150 см и выше 180 см пользоваться креслом?

A Да.

Настройте подголовник под свой рост.

Q Я пролил жидкость на кресло, что мне делать?

A Это может привести к замыканию, немедленно выключите кресло и сделайте следующее:

- Нажмите Выкл на блоке.
- Выньте провод из розетки.

Обязательно свяжитесь с дилером.

УХОД И ХРАНЕНИЕ

Хранение

- Храните кресло в месте с малой пыльностью, не забывайте накрывать кресло чехлом.
- Если вы долго не используете кресло, протрите его и оденьте чехол.
- Держите животных подальше от кресла, так как они могут перегрызть провод.



Внимание

- Не ставьте кресло в места попадания прямых солнечных лучей, а также рядом с источниками тепла, таким как батарея, радиатор и т.д.

Уход и обслуживание



Внимание

- Внимание перед чисткой или перестановкой кресла убедитесь, что провод отключен от розетки.

Уход за обивкой и подкладками

Протирайте чуть влажными тряпками поверхность, не мойте обивку водой. при чистке не используйте чистящие средства, растворители, бензин, керосин и т.д.



Внимание

- Обивка может прослужить дольше, если ее протирать и накрывать чехлом.

Уход за пультом

Протирайте пульт только сухой тряпкой.

- Никогда не используйте жидкости.
→ Может повредить пульт.

Уход за пластиковыми деталями

Протирайте пластиковые части кресла тряпкой чуть смоченной в теплой мыльной воде, после этого протрите сухой тряпкой.

- Не рекомендуется использовать для чистки вещества содержащие алкоголь и растворитель, а так же абразивные вещества, они могут испортить пластиковое покрытие.

Приемлемо	НЕ приемлемо
<p>Вода Теплая вода Умеренное моющее средство</p>	<p>Растворитель Спирт Др.чистящие ср-ва Абразивные вещества</p>

ОБСЛУЖИВАНИЕ И ГАРАНТИЯ

1. Гарантия

Внимательно прочитайте инструкцию и гарантийный талон. Храните гарантийный талон в легко доступном месте. Если кресло будет в коммерческом использовании, гарантия на кресло сократится в двое.

2. Ремонт и обслуживание

Перед обращением в сервисную службу дилера, попробуйте устранить неисправность согласно этой инструкции, стр 22 - 23.

Если не удалось исправить поломку, обратитесь к дилеру. Перед тем как связаться с дилером подготовьте следующую информацию:

- 1) Имя, адрес, телефон
- 2) Модель кресла
- 3) Серийный номер
- 4) Дату покупки
- 5) Неисправность
- 6) Чек покупки

● Если гарантия действует:

За гарантийный ремонт может взиматься плата, если кресло было повреждено по вине пользователя.

Внимательно читайте гарантийный талон.

● Если срок гарантии истек:

Обратитесь к дилеру по поводу ремонта.

Если кресло подлежит ремонту, мы составим смету на ремонт.

● Запчасти:

Мы храним запчасти на складе в течении 6 лет после окончания производства модели .

● Для получения более полной информации обратитесь к дилеру.



ТЕХНИЧЕСКАЯ СПЕЦИФИКАЦИЯ

Модель кресла	HCP-WG1000A	HCP-WG1000D	HCP-WG1000E
Электропитание	АС 120 В~ 60 Гц	АС 220 - 240 В~ 50 - 60 Гц	АС 110 В~ 60 Гц
Энергопотребление	160 Вт	160 Вт	160 Вт
Время работы	30 минут.		
Скорость разминания	[Спина] минимум 6 раз в минуту, максимум 20 раз в минуту		
	[Ноги] минимум 6 раз в минуту, максимум 20 раз в минуту		
Скорость постукивания	[Спина] минимум 180 раз в минуту, максимум 500 раз в минуту		
Скорость роликов	[Спина] от 3 см. в сек. до 3,6 см. в сек.		
	[Ноги] от 3 см. в сек. до 3,6 см. в сек.		
Размеры в разложенном виде	140 см. [Спинка] 75 см [Ноги] 65 см		
Глубина 3D массажа	[Спина] до 4,5 см.		
	[Ноги] до 5,7 см.		
Давление воздуха	Прибл. 37 кПа		
ИК-прогрев	Максимум 45°C (113 °F)		
Кол-во программ	5 оздоровительных программ		
	3 специальные программы		
Кол-во программ ручной настройки	15 программ ручной настройки		
Программный таймер	Прибл. 15 минут (программы ручной настройки)		
Максимальный таймер	Прибл. 30 минут непрерывной работы		
Угол раскладывания	От 118 до 153 градусов от уровня пола		
Размеры кресла	86 см. × 140 (158) см. × 108 (76) см. (Ш/Г/В) В скобках указаны размеры при полностью разложенном кресле		
Вес	80 кг.		
Обивка	Синтетическая кожа, полиэстер		
Комплект поставки	Провод питания, карман для пульта, подушка.		

ГАРАНТИЙНЫЙ ТАЛОН



Магазин НОРДБАСС
МСК, тел.:(495)730-51-40
СПб, тел.:(812) 244-11-91
www.nordbass.ru

Данный гарантийный талон дает право на бесплатный ремонт массажного кресла «Inada» компанией «Nordbass» в течение 5-и лет со дня продажи изделия.

Перечисленные в этом разделе гарантии являются полным списком предоставляемых гарантий и действуют в случае, если письмо с уведомлением получено авторизованным дилером или сервисным центром компании «Nordbass» в течение 10 рабочих дней с момента обнаружения неисправности. Оно должно содержать изложение неисправности и сопровождаться копиями документов, подтверждающих факт совершения покупки. Гарантия действительна только при наличии товарного чека на приобретенное изделие. На все детали и комплектующие, установленные в ходе гарантийного ремонта, распространяется гарантия на срок, не превышающий остатка срока первоначальной гарантии.

Гарантия распространяется только на непосредственного покупателя массажного кресла и прекращается при смене владельца.

В случае невозможности провести необходимый ремонт, компания «Nordbass» оставляет за собой право заменить массажное кресло на новое, адекватное по стоимости неисправному массажному креслу на дату приобретения.

Гарантия прекращает свое действие, если ремонт массажного кресла производился кем-либо кроме дилера или уполномоченного агента.

В случае необходимости доставки кресла в сервисный центр, расходы по транспортировке оплачивает владелец массажного кресла.

Гарантийное обслуживание не производится в случаях:

- небрежного хранения или транспортировки;
- нарушения правил эксплуатации;
- механических повреждений изделия, следов воздействия химических веществ;
- ремонтных работ, производимых не сервисным центром;
- повреждений или нарушений нормальной работы, вызванных животными или насекомыми;
- использования изделия не по назначению;
- неисправностей, вызванных действием непреодолимой силы (пожара, стихийных бедствий и т.п.)
- блокировки подвижных элементов изделия при попадании во внутренние объемы посторонних предметов;
- при эксплуатации изделия на коммерческой основе, или при общественном использовании, срок гарантии сокращается до одного года.

Диагностика и ремонт изделия после истечения гарантийного срока осуществляются за счет клиента.

Дата покупки.....

Наименование товара.....

Компания – продавец.....

Телефон.....

ФИО клиента.....

С правилами эксплуатации, противопоказаниями, и рекомендациями ознакомлен.

Претензий не имею

_____/_____ (подпись, расшифровка)

ДЛЯ ЗАМЕТОК
